

AKASO

# BRAVE 8 LITE

A C T I O N   C A M E R A



MANUALE UTENTE

anba

# Contenuti

|  |    |    |
|--|----|----|
| Messaggi importanti  | 06 | >> |
| Utilizzo della scheda Micro SD                                       | 07 | >> |
| Grado di impermeabilità IPX8   | 08 | >> |
| Rilevamento del surriscaldamento                                     | 10 | >> |
| 1. Specifiche tecniche   | 11 | >> |
| 2. Cosa c'è nella scatola  | 12 | >> |
| 3. La vostra telecamera d'azione Brave 8 Lite                        | 13 | >> |
| 4. Primo utilizzo  | 15 | >> |
| 4.1 Estrarre la fotocamera dal telaio                                | 15 |    |
| 4.2 Staccare il telaio della telecamera dalla scatola di imballaggio | 15 |    |
| 4.3 Caricare la batteria separatamente                               | 16 |    |
| 4.4 Installazione della batteria                                     | 16 |    |
| 4.5 Installazione della scheda Micro SD                              | 17 |    |
| 4.6 Caricare la batteria nella fotocamera                            | 17 |    |
| 4.7 Accensione della fotocamera                                      | 18 |    |
| 5. Per iniziare  | 19 | >> |
| 5.1 Istruzioni per l'uso   | 19 | >> |
| (1) Accensione e Spegnere  | 19 |    |
| (2) Schermata di anteprima   | 19 |    |
| (3) Uso del pulsante dell'otturatore                                 | 20 |    |
| (4) Commutazione rapida delle modalità                               | 20 |    |
| (5) Zoom avanti o indietro   | 22 |    |
| (6) Audio del video  | 22 |    |
| (7) Accesso all'album  | 23 |    |
| (8) Impostazione della risoluzione                                   | 23 |    |
| (9) Stabilizzazione immagini   | 24 |    |
| (10) Schermate di commutazione                                       | 24 |    |
| (11) Panoramica delle funzioni dei pulsanti                          | 25 |    |
| 5.2 Guida rapida all'uso   | 26 | >> |

|                                    |           |                 |
|------------------------------------|-----------|-----------------|
| <b>5.3 Menu rapido</b>             | <b>27</b> | <b>&gt;&gt;</b> |
| (1) Controllo Vocale               | 28        |                 |
| (2) Wifi                           | 28        |                 |
| (3) Luminosità dello schermo       | 29        |                 |
| (5) Scatto veloce con un clic      | 29        |                 |
| (6) Griglia                        | 30        |                 |
| (7) Preferenze                     | 30        |                 |
| (8) Uscita dal menu rapido         | 30        |                 |
| <b>6. Video</b>                    | <b>31</b> | <b>&gt;&gt;</b> |
| <b>6.1. Modalità video</b>         | <b>31</b> | <b>&gt;&gt;</b> |
| (1) Modo Video                     | 33        |                 |
| (2) Modo Video Time-Lapse          | 34        |                 |
| (3) Modo Hyperlapse                | 35        |                 |
| (4) Modo Rallentatore              | 36        |                 |
| (5) Modo Video HDR                 | 37        |                 |
| <b>6.2 Impostazioni video</b>      | <b>38</b> | <b>&gt;&gt;</b> |
| (1) Risoluzione video              | 40        |                 |
| (2) Intervallo di time-lapse       | 41        |                 |
| (3) Velocità hyperlapse            | 42        |                 |
| (4) Velocità rallentatore          | 42        |                 |
| (5) Stabilizzazione immagini       | 43        |                 |
| (6) Misurazione                    | 44        |                 |
| (7) EV                             | 45        |                 |
| (8) ISO                            | 45        |                 |
| (9) Equilibrio Bianco              | 46        |                 |
| (10) Nitidezza                     | 46        |                 |
| (11) Velocità di trasmissione      | 47        |                 |
| (12) Colore                        | 47        |                 |
| (13) Clip                          | 47        |                 |
| (14) Riduzione rumore vento        | 48        |                 |
| (15) Calibrazione distorsione      | 48        |                 |
| (16) HindSight                     | 49        |                 |
| <b>6.3 Menu Impostazioni video</b> | <b>51</b> | <b>&gt;&gt;</b> |

|           |  |           |                 |
|-----------|--|-----------|-----------------|
| 6.4       | Disponibilità di risoluzioni in modalità video | 52        | >>              |
| <b>7.</b> | <b>Foto</b>                                    | <b>54</b> | <b>&gt;&gt;</b> |
| 7.1       | Modalità foto                                  | 54        | >>              |
|           | (1) Modo Foto                                  | 56        |                 |
|           | (2) Modo Foto Time-Lapse                       | 57        |                 |
| 7.2       | Impostazioni foto                              | 58        | >>              |
|           | (1) Risoluzione foto                           | 59        |                 |
|           | (2) Misurazione                                | 59        |                 |
|           | (3) EV   | 60        |                 |
|           | (6) Equilibrio Bianco                          | 61        |                 |
|           | (7) Nitidezza                                  | 62        |                 |
|           | (8) Colore                                     | 62        |                 |
|           | (9) Calibrazione distorsione                   | 63        |                 |
|           | (10) Autoscatto                                | 63        |                 |
|           | (11) Formato immagine                          | 63        |                 |
|           | (12) Foto Burst                                | 64        |                 |
| 7.3       | Menu Impostazioni foto                         | 65        | >>              |
| <b>8.</b> | <b>Impostazioni di sistema</b>                 | <b>66</b> | <b>&gt;&gt;</b> |
| 8.1       | Preferenze                                     | 66        | >>              |
|           | ① Impostazione delle preferenze                | 66        |                 |
|           | ② Guida alle impostazioni rapide               | 66        |                 |
|           | (1) Controllo Vocale                           | 67        |                 |
|           | (2) Lingua                                     | 67        |                 |
|           | (3) Formato Video                              | 68        |                 |
|           | (4) Codice                                     | 68        |                 |
|           | (5) Connessione wireless                       | 68        |                 |
|           | (6) Remoto                                     | 70        |                 |
|           | (7) Scatto veloce con un clic                  | 70        |                 |
|           | (8) Giroscopio                                 | 71        |                 |
| 8.2       | Impostazioni generali                          | 72        | >>              |
|           | (1) Luminosità schermo                         | 72        |                 |
|           | (2) Suono                                      | 73        |                 |

|  |           |                 |
|--|-----------|-----------------|
| (3) Spia luminosa                                | 75        |                 |
| (4) Suono video                                  | 77        |                 |
| (5) Auto Spegnimento                             | 77        |                 |
| (6) Salvascermo                                  | 78        |                 |
| (7) Data e ora                                   | 78        |                 |
| (8) Timbro data                                  | 80        |                 |
| (9) Formattazione                                | 80        |                 |
| (10) Reset di fabbrica                           | 81        |                 |
| (11) Comando vocale                              | 82        |                 |
| (12) Informazioni su                             | 82        |                 |
| <b>9. Album</b>                                  | <b>83</b> | <b>&gt;&gt;</b> |
| 9.1 Accesso all'album                            | 83        | >>              |
| 9.2 Schermata Album                              | 84        | >>              |
| 9.3 Riproduzione video                           | 84        | >>              |
| (1) Riproduzione di video                        | 84        |                 |
| (2) Schermo video                                | 85        |                 |
| 9.4 Riproduzione di foto                         | 85        | >>              |
| (1) Riproduzione di foto                         | 85        |                 |
| (2) Schermo fotografico                          | 86        |                 |
| 9.5 Eliminazione dei file                        | 86        | >>              |
| (1) Eliminare i file dalla schermata Album       | 86        |                 |
| (2) Cancellare i file sullo schermo video        | 87        |                 |
| (3) Cancellare i file nella schermata delle foto | 87        |                 |
| <b>10. Trasmissione dei dati</b>                 | <b>88</b> | <b>&gt;&gt;</b> |
| 10.1 Trasferimento di file a un computer         | 88        |                 |
| 10.2 Modalità webcam                             | 89        |                 |
| <b>11. Download dell'app e connessione Wifi</b>  | <b>90</b> | <b>&gt;&gt;</b> |
| 11.1 Fotocamera Wifi                             | 90        |                 |
| 11.2 Caratteristiche dell'App AKASO GO           | 90        |                 |
| 11.3 Scaricare l'App AKASO GO                    | 91        |                 |
| 11.5 Connettersi all'App AKASO GO via Wifi       | 92        |                 |

|   |            |                 |
|---|------------|-----------------|
| 11.6 Menu dell'applicazione AKASO GO-----                     | 94         | >>              |
| (1) Interfaccia utente -----                                  | 94         |                 |
| (2) Video -----   | 94         |                 |
| (3) Foto -----  | 96         |                 |
| (4) Album -----   | 99         |                 |
| (5) Impostazioni di sistema-----                              | 104        |                 |
| (6) Aggiornamento OTA -----                                   | 107        |                 |
| <b>12. Remoto-----</b>  | <b>110</b> | <b>&gt;&gt;</b> |
| 12.1 Collegamento al telecomando-----                         | 110        |                 |
| 12.2 Istruzioni per il funzionamento dei pulsanti-----        | 111        |                 |
| <b>13. Montare la videocamera d'azione Brave 8 Lite -----</b> | <b>112</b> | <b>&gt;&gt;</b> |
| <b>14. Risoluzione dei problemi-----</b>                      | <b>113</b> | <b>&gt;&gt;</b> |
| <b>15. Manutenzione della batteria-----</b>                   | <b>114</b> | <b>&gt;&gt;</b> |
| 15.1 Massimizzazione della durata della batteria-----         | 114        |                 |
| 15.2. Note -----  | 114        |                 |
| 15.3 Manipolazione e stoccaggio delle batterie -----          | 114        |                 |
| <b>16. Precauzioni -----</b>                                  | <b>115</b> | <b>&gt;&gt;</b> |
| <b>17. Contatti -----</b>                                     | <b>116</b> | <b>&gt;&gt;</b> |

# Messaggi importanti

Congratulazioni per la nuova AKASO Brave 8 Lite Action Camera! Sarete sicuramente entusiasti di utilizzare la vostra nuova fotocamera, ma vi invitiamo a dedicare un po' di tempo a familiarizzare con questo manuale, in modo da sfruttare al meglio le funzioni della fotocamera e utilizzarla in modo sicuro.

1. È importante aggiornare regolarmente il firmware della fotocamera. Collegare la fotocamera all'applicazione AKASO GO attraverso il Wifi della fotocamera per scaricare e installare il firmware più recente.
2. Questa fotocamera è uno strumento di precisione. Proteggerla da cadute o urti per evitare danni.
3. Conservare la fotocamera lontano da dispositivi o oggetti con forti campi magnetici o di potenza, come motori e magneti.
4. Assicurarsi che la fotocamera funzioni entro l'intervallo di temperatura consigliato. Evitare di lasciarla a temperature elevate o basse per periodi prolungati, per non ridurne la durata.
5. Il corpo macchina è impermeabile, ma prima di immergerlo sott'acqua accertarsi che tutti i coperchi siano ben chiusi e che l'area dell'obiettivo sia libera da detriti.
6. Dopo aver utilizzato la fotocamera in acqua salata, sciacquarla con acqua dolce e asciugarla delicatamente con un panno morbido.
7. Non caricare la batteria per lunghi periodi di tempo.
8. Tenere la batteria lontano da bambini e animali domestici per evitare incidenti.
9. Rimuovere la batteria dalla fotocamera se si prevede di non utilizzarla per un periodo prolungato.
10. Conservare la fotocamera lontano da oggetti appuntiti e da aree a rischio di umidità.



## Utilizzo della scheda Micro SD

Per acquisire foto e video, è necessaria una scheda di memoria separata. Si consigliano schede di memoria di marca che soddisfano i seguenti criteri:

1. U3 (Classe di velocità UHS 3)
2. Capacità fino a 512 GB (FAT32)

### Suggerimenti:

1. Formattare la scheda di memoria nella fotocamera prima di utilizzarla per garantirne la compatibilità.
2. Le schede di memoria di dimensioni superiori alla capacità massima specificata possono causare problemi come il mancato riconoscimento o persino malfunzionamenti della fotocamera, come la mancata risposta o il malfunzionamento del firmware.
3. Riformattare regolarmente la scheda di memoria per ottenere prestazioni ottimali. Ricordate che la riformattazione annulla tutti i dati, quindi trasferite le foto e i video prima di riformattarli. Con FAT32, la scheda interrompe la registrazione e crea un nuovo file se le dimensioni di una registrazione raggiungono i 4 GB.

### Note:

1. Non utilizzare la scheda in prossimità di forti correnti o campi magnetici.
2. Non lasciare che la scheda tocchi oggetti metallici, né utilizzare strumenti metallici nel caso in cui venga schiacciata, piegata o cada.
3. Conservare la scheda in luoghi asciutti e lontani da sostanze corrosive.
4. Inserire la scheda nell'apposita fessura con il giusto orientamento.
5. Assicurarsi che nell'alloggiamento della scheda non siano inseriti oggetti estranei.
6. Spegnerla fotocamera prima di inserire o rimuovere la scheda.





## Grado di impermeabilità IPX8

- ① La action camera Brave 8 Lite vanta un grado di impermeabilità IPX8, che consente l'immersione fino a 10 metri di profondità senza custodia esterna. Tuttavia, assicurarsi sempre che le coperture protettive siano ben sigillate per evitare qualsiasi perdita. Ascoltate un clic: significa che i coperchi sono fissati saldamente e potete iniziare la vostra avventura subacquea in tutta tranquillità.

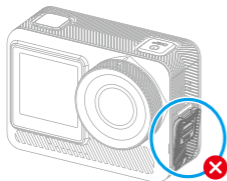

Il coperchio della porta USB non è ben chiuso

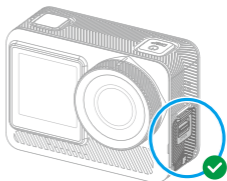

Il coperchio della porta USB è ben chiuso

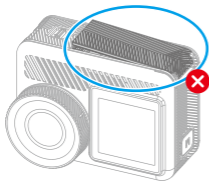

Il coperchio della batteria non è chiuso saldamente

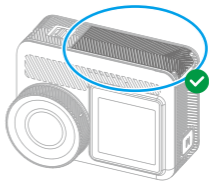

Il coperchio della batteria è chiuso saldamente



Coperchio dell'obiettivo non chiuso saldamente



Coperchio dell'obiettivo chiuso saldamente



- ② Sebbene la action camera Brave 8 Lite sia impermeabile, l'umidità può interferire con il touchscreen, causando una deriva dello schermo o salti multipli. Pertanto, è meglio utilizzare i pulsanti fisici per le operazioni sott'acqua.

Per ulteriori informazioni, consultare la sezione: **Panoramica delle funzioni dei pulsanti**.

Ad esempio, per cambiare modalità di ripresa sott'acqua, assicurarsi che la fotocamera visualizzi la schermata di anteprima e poi premere il pulsante Modalità. Premendo nuovamente il pulsante Modalità nella schermata del menu delle modalità, si cambia modalità.

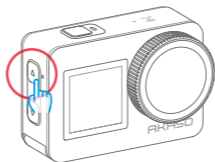

- ③ Per evitare problemi al touchscreen sott'acqua, bloccare lo schermo toccando l'icona Blocco nel menu rapido. Lo sblocco è altrettanto semplice: toccare l'icona di blocco e scorrere verso l'alto.

**Promemoria:** La fotocamera non può essere comandata tramite il touchscreen sott'acqua; utilizzare invece i pulsanti.

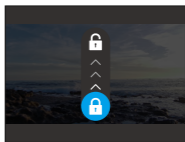
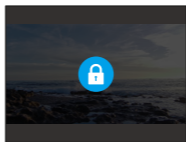

- ④ Se avete in programma un'immersione profonda, equipaggiate il Brave 8 Lite con la custodia impermeabile (venduta separatamente) per evitare che si inzuppi.

**Nota:** La fotocamera non registra l'audio quando si trova nella custodia impermeabile.

## Rilevamento del surriscaldamento

La action camera Brave 8 Lite è progettata per rilevare le condizioni di surriscaldamento grazie al sensore termistore incorporato. Se la telecamera si surriscalda troppo, sul touchscreen viene visualizzato l'avviso rosso **"Temperatura troppo alta! La fotocamera si spegnerà automaticamente"** sul touchscreen, seguito da uno Spegnere automatico. In questo caso, è necessario lasciare raffreddare la fotocamera prima di utilizzarla nuovamente. Ciò contribuisce a migliorare le prestazioni proteggendo l'hardware della fotocamera da eventuali danni.

### Note:

1. La temperatura di funzionamento ottimale della fotocamera Brave 8 Lite è compresa tra -5°C e 45°C (23°F e 113°F). L'utilizzo della videocamera a temperature troppo alte o troppo basse può comprometterne le prestazioni.
2. L'acquisizione ad alta risoluzione e frequenza di fotogrammi può far sì che la fotocamera consumi più energia e si riscaldi più rapidamente, soprattutto negli ambienti più caldi. Considerate di utilizzare impostazioni più basse in queste condizioni per ridurre il rischio di surriscaldamento del Brave 8 Lite.



# 1. Specifiche tecniche

|  |   |
|--|---|
| Marchio  | AKASO   |
| Nome del prodotto                                | Videocamera d'azione versatile 4K Brave 8 Lite  |
| Modello  | Brave 8 Lite  |
| Dimensioni                                       | 66×44×34 mm   |
| Peso netto                                       | 112 g   |
| Materiale  | Plastica, silicone, vetro   |
| Capacità della batteria                          | 1550 mAh  |
| Durata della batteria                            | Circa 90 minuti di registrazione per i video 4K e 150 minuti per i video 1080P.<br><b>Nota:</b> la durata effettiva della batteria può variare in base all'ambiente e all'utilizzo. |
| Rete wireless                                    | RF 2.4G+Wifi 2.4GHz   |
| Valutazione dell'impermeabilità della fotocamera | IPX8  |
| Grado di impermeabilità remota                   | IPX4  |
| Temperatura di funzionamento                     | -5°C~45°C (23°F~113°F)  |
| Microfono esterno                                | Supportato ma venduto separatamente.<br><b>Nota:</b> assicurarsi di acquistare microfoni esterni compatibili con questa fotocamera.   |



## 2. Cosa c'è nella scatola



Brave 8 Lite  
x1



Cornice della  
Telecamera x1



Caricabatterie  
x1



Batterie  
x2



Cavo USB  
x1



Telecomando  
x1



Bende  
x1



Chiave Inglese  
x1



Supporto Casco 1  
x1



Supporto Casco 2  
x1



Supporto a  
Sgancio x1



J-Gancio  
Supporto x1



Supporto E  
x1



Supporto C  
x1



Supporto D  
x1



Supporto F  
x1



Supporto A  
x1



Supporto H  
x1



Pastoie  
x5



Panno per Lenti  
x1



Nastro Adesivo  
Biadesivo x2



Guida Rapida  
x1



### 3. La vostra telecamera d'azione Brave 8 Lite

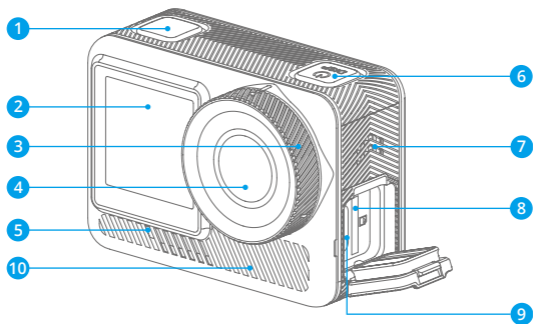

1 Pulsante otturatore / conferma

2 Schermo anteriore

3 Coperchio dell'obiettivo

4 Obiettivo

5 Indicatore di funzionamento

6 Pulsante di accensione

7 Altoparlante

8 Slot per scheda Micro SD

9 Porta USB / Porta Mic Esterno

10 Prese d'aria



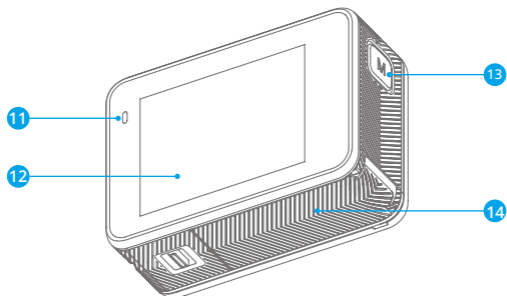

- 11 Indicatore di carica
- 12 Schermo tattile
- 13 Pulsante di modalità
- 14 Coperchio della batteria

## 4. Primo utilizzo

### 4.1. Estrarre la fotocamera dal telaio

Per prima cosa, tirare la fibbia del telaio della telecamera come indicato dalla freccia per sbloccare il fermo e aprire lo sportello. Quindi, estrarre la fotocamera dal telaio.



- 1 Tirate su la fibbia del telaio della fotocamera.

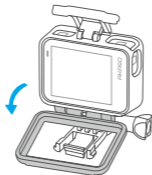

- 2 Aprire lo sportello del telaio della telecamera

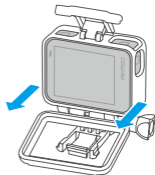

- 3 Estrarre la fotocamera dal telaio

### 4.2. Staccare il telaio della telecamera dalla scatola di imballaggio

Per prima cosa, ruotare l'asta della vite in senso antiorario, utilizzando la mano o la chiave in dotazione. Dopo aver rimosso l'asta, estrarre il telaio della fotocamera dalla scatola. Quindi, rimuovere il gel di silicone dal telaio della fotocamera. Infine, sollevare la fibbia di montaggio e farla scorrere all'indietro per liberarla dalla sua posizione.

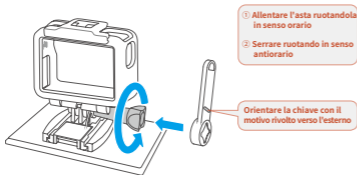

- 1 Svitare l'asta della vite

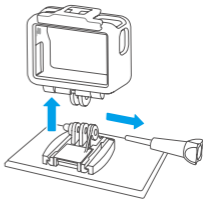

- 2 Rimuovere l'asta della vite dalla sua posizione ed estrarre il telaio della fotocamera





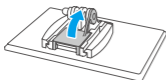

**3** Staccare il gel di silicone

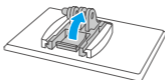

**4** Sollevare la fibbia di montaggio verso l'alto

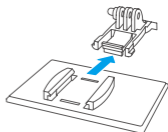

**5** Spingere all'indietro

### 4.3. Caricare la batteria separatamente

Collegare il caricabatteria a una presa USB, quindi inserire la batteria.

**Nota:** l'indicatore del caricabatteria appare rosso durante la carica e blu quando è completamente carico.

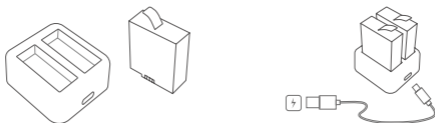

### 4.4. Installazione della batteria

Premere la fibbia del coperchio della batteria per aprirlo, quindi inserire la batteria nell'apposito alloggiamento e chiudere il coperchio. Per rimuovere la batteria, tirare la striscia della batteria.

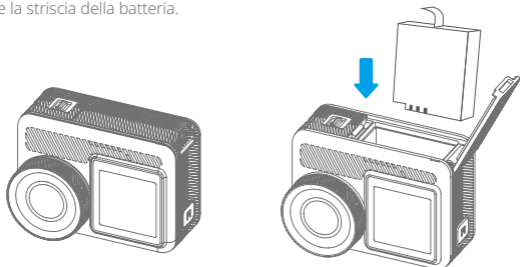

#### 4.5 Installazione della scheda Micro SD

Per prima cosa premere il coperchio di ricarica per scoprire l'alloggiamento della scheda di memoria, quindi inserire la scheda di memoria con l'orientamento indicato e chiudere il coperchio.

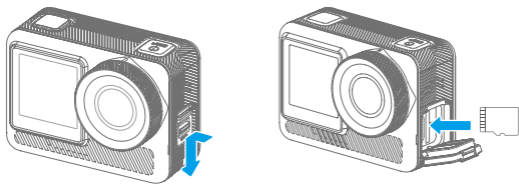

#### 4.6 Caricare la batteria nella fotocamera

Collegare la fotocamera a un adattatore USB o a un computer utilizzando il cavo USB. Una volta caricata completamente, scollegare il cavo e assicurarsi che il coperchio della batteria sia fissato saldamente.

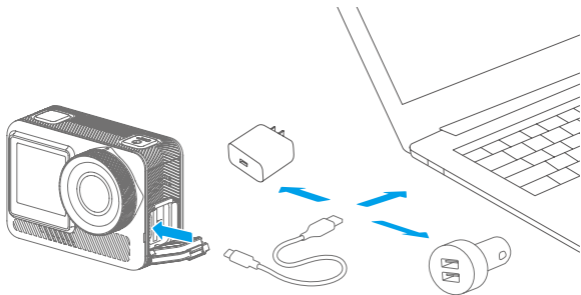

#### 4.7. Accensione della fotocamera

Tenere premuto il pulsante di accensione per accendere la telecamera Brave 8 Lite. Assicurarsi che tutti i coperchi della telecamera siano ben chiusi prima di accenderla.

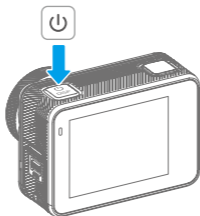

## 5. Per iniziare

### 5.1. Istruzioni per l'uso

#### (1) Accensione e Spegner

**Accensione:** quando la fotocamera è spenta, tenere premuto il pulsante di accensione per accenderla.

**Spegner:** mentre la fotocamera è accesa, tenere premuto il pulsante di accensione per spegnerla.

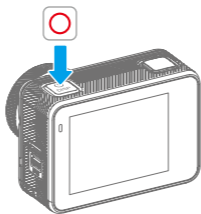

#### (2) Schermata di anteprima



1 Capacità della scheda SD

2 Capacità residua della scheda

3 Schermata di anteprima

4 Stato di registrazione audio

5 Modalità di scatto corrente

6 Livello della batteria

7 Zoom

8 Risoluzione attuale



### (3) Uso del pulsante dell'otturatore

In modalità Foto o Video, premere il pulsante Otturatore per catturare le foto o avviare la registrazione video. Per interrompere la registrazione in modalità Video, premere nuovamente il pulsante Otturatore.

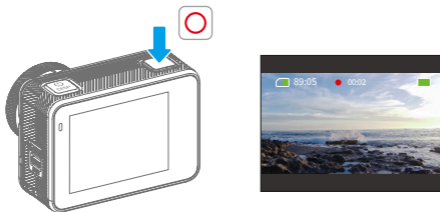

### (4) Commutazione rapida delle modalità

**Metodo 1:** Sulla schermata di anteprima, tocca l'icona Modalità per accedere al menu delle modalità, scegli "Video" o "Foto", e scorri a sinistra o a destra per selezionare la modalità desiderata tra le opzioni disponibili, quindi scorri verso l'alto per tornare indietro.

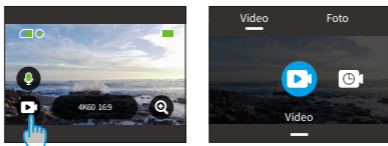

**Metodo 2:** Nella schermata di anteprima, premere il pulsante Modalità per accedere al menu delle modalità, quindi premere nuovamente il pulsante Modalità per passare da una modalità di ripresa all'altra.

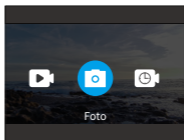
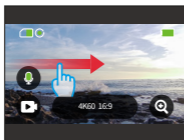

**Metodo 3:** Sulla schermata di anteprima, premi il pulsante Modalità per accedere al menu delle modalità, quindi premi nuovamente il pulsante Modalità per passare tra le modalità di scatto disponibili.

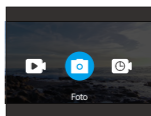
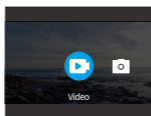
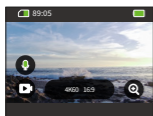
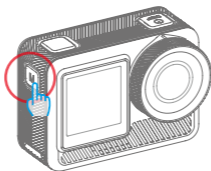

## (5) Zoom avanti o indietro

È possibile regolare gli angoli di visualizzazione toccando l'icona "+".

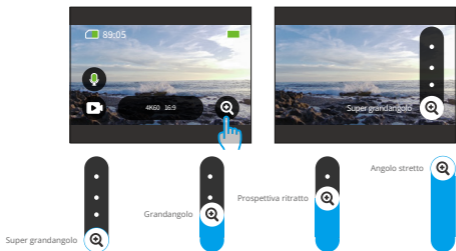

Le opzioni includono: Supergrandangolo, Grandangolo, Prospettiva ritratto, Angolo stretto.



**Nota:** Lo zoom non è disponibile in modalità Hyperlapse o con la stabilizzazione dell'immagine attivata.

## (6) Audio del video

È possibile attivare o disattivare l'audio video. Quando è disattivato, la video camera registrerà i video senza audio.

Nella schermata di anteprima, l'icona verde del microfono  indica che l'audio video è abilitato, mentre quella bianca  indica che questa funzione è disabilitata. È possibile toccare l'icona del microfono per attivare o disattivare l'audio video.

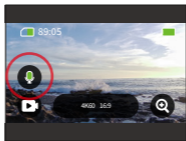

**Nota:** La fotocamera non registra l'audio quando si trova nella custodia impermeabile.

## (7) Accesso all'album

Per accedere all'Album e visualizzare le foto e i video catturati, è sufficiente scorrere il dito verso sinistra sulla schermata di anteprima.



## (8) Impostazione della risoluzione

Per configurare le impostazioni di risoluzione, toccare l'icona della risoluzione nella parte inferiore dello schermo. Scorrere per scegliere la risoluzione desiderata, quindi scorrere verso il basso per uscire.

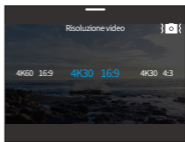
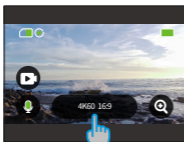



## (9) Stabilizzazione immagini

Configurare la stabilizzazione nelle impostazioni di risoluzione.

Toccare la stabilizzazione desiderata tra le opzioni disponibili: Spegnerne, Normale o SuperSmooth.

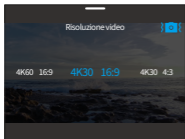

Normale Accendere

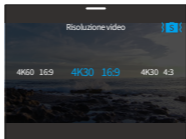

SuperSmooth Accendere



Stabilizzazione immagine Spegnerne

**Suggerimento:** Un'icona blu significa che la stabilizzazione selezionata è attiva, mentre una bianca significa che è inattiva. Per tornare alla schermata di anteprima, è sufficiente scorrere il dito verso il basso.

## (10) Schermate di commutazione

Tenere premuto il pulsante Modalità per 3 secondi per passare dallo schermo frontale a quello tattile.

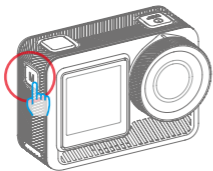

**Nota:** Il touchscreen non può essere utilizzato quando si usa lo schermo anteriore.

## (11) Panoramica delle funzioni dei pulsanti

Per le funzioni dei pulsanti durante le varie operazioni, fare riferimento alla seguente guida:

| Stato della telecamera | Pulsanti                 | Operazioni                      | Funzioni  |
|------------------------|--------------------------|---------------------------------|---|
| Spegnere               | Pulsante di accensione   | Tenere premuto                  | Accendere la fotocamera.  |
|                        | Pulsante dell'otturatore | Pressione breve                 | Con la funzione di ripresa rapida con un solo tasto attivata, la fotocamera si accende automaticamente e inizia a registrare non appena si preme questo pulsante. Per interrompere la registrazione e spegnere la fotocamera, è sufficiente premere nuovamente questo pulsante. |
| Catturare              | Pulsante di accensione   | Tenere premuto                  | Spegnere la fotocamera.   |
|                        |                          | Pressione breve                 | Premere brevemente questo pulsante per accendere o spegnere il display. ( <b>Suggerimento:</b> la fotocamera continua a registrare anche se il display è spento).   |
|                        | Pulsante dell'otturatore | Pressione breve                 | Quando la fotocamera è in modalità Foto, premere questo pulsante per scattare una foto.<br>Quando la fotocamera è in modalità Video, premere questo pulsante per avviare o interrompere la registrazione.   |
|                        | Pulsante di modalità     | Tenere premuto                  | Passare dallo schermo frontale a quello tattile.  |
| Pressione breve        |                          | Alterna le modalità di ripresa. |   |

## 5.2 Guida rapida all'uso



### 1. Passare il dito a destra per accedere al menu delle modalità

Nella schermata di anteprima, scorrere verso destra per accedere al menu delle modalità. Scorrere verso sinistra o verso destra per selezionare la modalità di ripresa desiderata.

### 2. Scorri a sinistra per accedere alla schermata di riproduzione

Scorri a sinistra dalla schermata di anteprima per entrare nella schermata di riproduzione. Tocca l'icona quadrata nell'angolo superiore sinistro per accedere alla schermata dell'album.

### 3. Passare il dito verso l'alto per accedere alle impostazioni Video/Foto

Passare il dito verso l'alto per passare alla schermata delle impostazioni dei video o delle foto.



#### 4. Passare il dito verso il basso per accedere al menu rapido

È sufficiente scorrere verso il basso per aprire il menu rapido.

### 5.3 Menu rapido



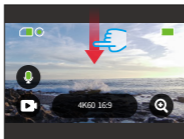

- |                                   |                            |
|-----------------------------------|----------------------------|
| 1 Capacità residua della scheda   | 6 Tempo                    |
| 2 Wifi                            | 7 Livello batteria         |
| 3 Controllo vocale                | 8 Luminosità dello schermo |
| 4 Preferenze                      | 9 Blocco schermo           |
| 5 Scatto rapido con un solo tasto | 10 Griglia                 |

È possibile accedere al menu rapido scorrendo verso il basso dalla schermata di anteprima.



## (1) Controllo Vocale

Il Controllo vocale offre un funzionamento a mani libere utilizzando i comandi vocali supportati. Con il Controllo vocale attivato, è possibile impartire alla fotocamera qualsiasi comando vocale supportato. La fotocamera risponderà ai comandi vocali impartiti ed eseguirà varie funzioni. Ad esempio, pronunciando "AKASO Scatta la Foto", la fotocamera si attiverà per scattare una foto. Per una lista completa dei comandi vocali, consulta la sezione **Impostazioni di sistema** → **Impostazioni generali** → **Comando vocale** o controlla tramite **Preferenze** → **Impostazioni generali** → **Comando vocale** sulla fotocamera.

Toccare l'icona Controllo vocale nel menu rapido per attivare questa funzione. Un'icona blu  indica che è attiva; una grigia  significa che è disattivata.

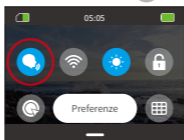

**Suggerimento:** È possibile attivare la funzione di controllo vocale anche dalla schermata Preferenze.

## (2) Wifi

Il Wifi integrato collega la telecamera all'app AKASO GO, facilitando il download dei file. Ulteriori informazioni sono disponibili nella sezione: **Download dell'app e connessione Wifi** → **Camera Wifi**.

Per attivare o disattivare il Wifi, è sufficiente toccare l'icona Wifi. L'icona Wifi diventa blu quando è attivata e grigia quando è spenta.

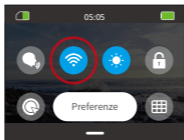

Se il Wifi della telecamera è attivato ma non è collegato all'app entro 3 minuti, si disattiva automaticamente. Riattivare il Wifi della telecamera per riconnettersi all'app.

### (3) Luminosità dello schermo

Per modificare la luminosità dello schermo, toccare l'icona nel menu rapido. I livelli di luminosità vanno dal 50% al 100%.

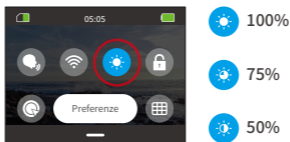

### (4) Blocco dello schermo

Questa funzione assicura che la fotocamera rimanga bloccata, ideale per gli scenari subacquei. Toccare l'icona Blocco nel menu rapido per attivare questa funzione. Per sbloccare, toccare l'icona di blocco e far scorrere il cursore verso l'alto.

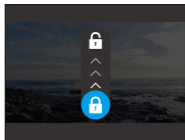
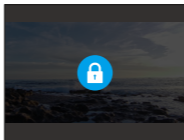
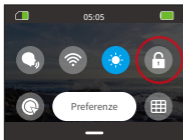

### (5) Scatto veloce con un clic

Quando abilitata, la fotocamera si accenderà automaticamente e inizierà a registrare non appena premi il pulsante di scatto nello stato di spegnimento. Per interrompere la registrazione, basta premere nuovamente il pulsante di scatto. La fotocamera salverà quindi il file video e si spegnerà.

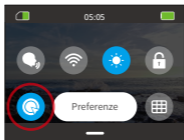

## (6) Griglia

La funzione griglia può migliorare la qualità dei video aiutando a comporre correttamente le inquadrature e a selezionare gli angoli di visualizzazione ottimali.

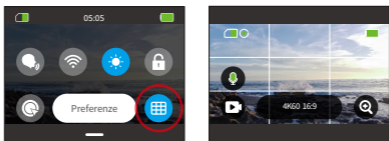

## (7) Preferenze

Accedere alla schermata delle impostazioni delle preferenze toccando l'opzione "Preferenze" nel menu rapido.

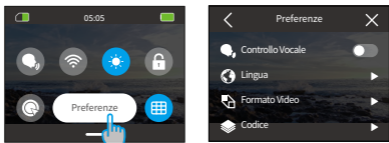

## (8) Uscita dal menu rapido

Passare il dito verso l'alto dal menu rapido per tornare alla schermata di anteprima.

## 6. Video

### 6.1. Modalità video

Questa fotocamera vanta una serie di modalità video: Video, Video Time-Lapse, Hyperlapse, Rallentatore Video HDR.

- ① Per scegliere una modalità video, tocca l'icona Modalità nell'angolo in basso a sinistra per entrare nel menu delle modalità, quindi scegli "Video" e scorri a sinistra o a destra per navigare tra le opzioni disponibili.

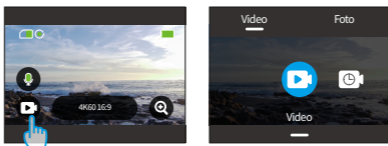

- ② Una volta selezionata la modalità, toccare e scorrere verso l'alto nella parte inferiore dello schermo per tornare alla schermata di anteprima o attendere 5 secondi affinché la fotocamera passi automaticamente alla modalità scelta.

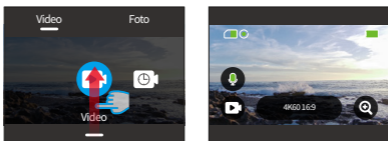



- ③ Dalla schermata di anteprima, toccare la parte inferiore dello schermo e scorrere verso l'alto per accedere alle impostazioni video.

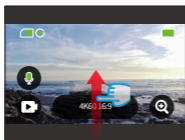

- ④ Nella schermata delle impostazioni video, scorrere verso l'alto per visualizzare altre impostazioni. Le diverse modalità offrono diverse impostazioni; per i dettagli, consultare la sezione: **Menu delle impostazioni video**.

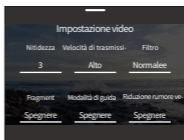
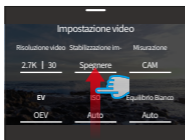

- ⑤ Dopo aver completato l'impostazione, scorrere il dito verso il basso per tornare alla schermata di anteprima.

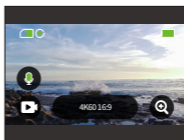
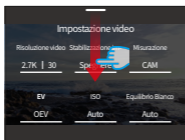

## (1) Modo Video

All'accensione, la fotocamera si trova in modalità Video per Predefinito. In questa modalità, premere il pulsante Otturatore per registrare un video Normalee alla risoluzione e alla frequenza dei fotogrammi preimpostate.

- ① Scegliere "Video" per accedere alla modalità Video predefinita.

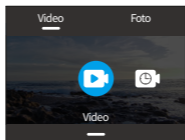

- ② Toccare l'icona "Risoluzione" per accedere al menu rapido e regolare le seguenti impostazioni.

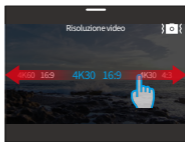
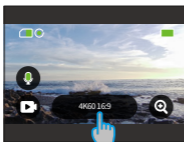

**\*Risoluzione video:** Scorrere a sinistra o a destra per selezionare la risoluzione preferita.

**\*Stabilizzazione immagini:** Per attivare o disattivare questa funzione, toccare l'icona della stabilizzazione dell'immagine.

- ③ Passare il dito verso l'alto per accedere ad altre impostazioni per la risoluzione, la frequenza dei fotogrammi, la stabilizzazione dell'immagine, il Colore e altro ancora (vedere il **Menu Impostazioni video**). Dopo aver completato l'impostazione, toccare la parte inferiore dello schermo e scorrere verso l'alto per tornare alla modalità Video.

## (2) Modo Video Time-Lapse

Il Video Time-Lapse condensa eventi più lunghi in brevi clip catturando fotogrammi a intervalli prestabiliti. Ad esempio, registrando un arco di tempo di 6 minuti a un intervallo di 2 secondi si ottiene un video in fast-motion di 20 secondi, mentre con un intervallo di 10 secondi si ottiene un clip in fast-motion di 4 secondi.

- 1 Scegliere "Video Time-Lapse" per accedere alla modalità Video Time-Lapse.

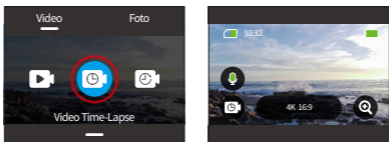

- 2 Toccare l'icona "Risoluzione" per accedere al menu rapido e personalizzare le impostazioni desiderate per creare un video time-lapse accattivante.



**\*Risoluzione video:** Passare il dito a sinistra o a destra per selezionare la risoluzione preferita.

**\*Intervallo di time-lapse:** Scorrere a sinistra o a destra per selezionare la risoluzione preferita.

- 3 Passare il dito verso l'alto per accedere ad altre impostazioni video per la risoluzione, la frequenza dei fotogrammi, l'intervallo di time-lapse, il Colore e altro ancora (vedere il **Menu Impostazioni video**). Dopo aver completato l'impostazione, toccare la parte inferiore dello schermo e scorrere verso l'alto per tornare alla modalità Video Time-Lapse.

### (3) Modo Hyperlapse

La modalità Hyperlapse consente alla fotocamera di produrre video in fast-motion stabili e fluidi, apparentemente più veloci del tempo reale. Questa modalità è perfetta per catturare scene dinamiche.

Ad esempio, un video di 6 minuti catturato con una velocità dell'otturatore di 2X risulta in un video in fast-motion di 3 minuti, mentre utilizzando una velocità dell'otturatore di 10X si ottiene un video in fast-motion di 36 secondi.

① Scegliere "Hyperlapse" per attivare la modalità Hyperlapse.

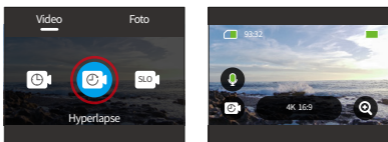

② Toccare l'icona "Risoluzione" per accedere al menu rapido e regolare le seguenti impostazioni.



**\*Risoluzione video:** Passare il dito a sinistra o a destra per selezionare la risoluzione preferita.

**\*Velocità hyperlapse:** Scorrere a sinistra o a destra per scegliere tra le opzioni disponibili.

③ Passare il dito verso l'alto per accedere ad altre impostazioni video per la risoluzione, la velocità Hyperlapse, il Colore e altro (vedere il **Menu Impostazioni video**). Dopo aver completato l'impostazione, toccare la parte inferiore dello schermo e scorrere verso l'alto per tornare alla modalità Hyperlapse.

#### (4) Modo Rallentatore

La Modalità Rallentatore consente alla fotocamera di acquisire filmati alla risoluzione e alla velocità di rallentamento prescelte, ma salva il video a una velocità di riproduzione di 30 fps. In questo modo, durante la riproduzione, il video viene visualizzato con un accattivante effetto al rallentatore.

Ad esempio, un clip di 10 secondi girato a 720P 4X risulta in un video di 40 secondi riprodotto a 720P30FPS. In sostanza, il video viene riprodotto quattro volte più lentamente, rendendo questa modalità perfetta per catturare scene in rapido movimento.

① Scegliere "Rallentatore" per attivare il modo Rallentatore.

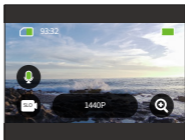
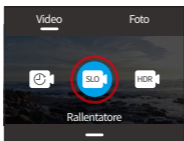

② Toccare l'icona "Risoluzione" per accedere al menu rapido e regolare le seguenti impostazioni.



**\*Risoluzione video:** Passare il dito a sinistra o a destra per selezionare la risoluzione preferita.

**\*Velocità rallentatore:** Scorrere il dito verso sinistra o verso destra per selezionare la velocità desiderata.

③ Passare il dito verso l'alto per accedere ad altre impostazioni video per la risoluzione

zione, la velocità rallentatore, il Colore e altro (vedere il **Menu Impostazioni video**). Dopo aver completato l'impostazione, toccare la parte inferiore dello schermo e scorrere verso l'alto per tornare alla modalità rallentatore.

## (5) Modo Video HDR

Video HDR (High Dynamic Range) può mettere in risalto dettagli sorprendenti e colori autentici sia nelle parti luminose che nelle ombre, dando vita alle tue riprese. La modalità Video HDR ti consente di registrare video 4K30.

① Scegliere "Video HDR" per attivare la modalità Video HDR.

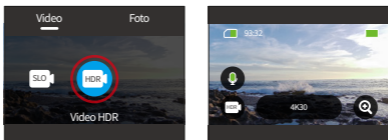

② Toccare l'icona "Risoluzione" per accedere al menu rapido.

**Nota:** in modalità Video HDR, l'unica opzione di risoluzione disponibile è 4K30.

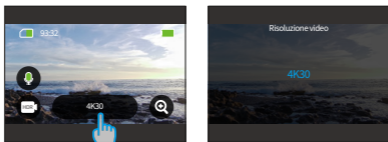

## 6.2 Impostazioni video

Personalizzate le impostazioni per un'esperienza video coinvolgente.

- ① In modalità Video, scorrere il dito verso l'alto per visualizzare la schermata delle impostazioni video.



- ② All'interno delle Impostazioni video, è possibile esplorare un'ampia gamma di opzioni di configurazione scorrendo.

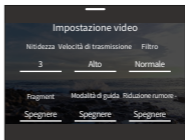

- ③ In ogni schermata delle impostazioni, scorrere verso l'alto o verso il basso per selezionare l'impostazione desiderata.

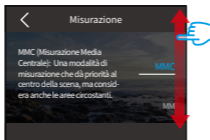

- ④ Una volta regolate le impostazioni, toccare l'icona "<" in alto a sinistra per salvare le modifiche e tornare alla schermata Impostazioni video.

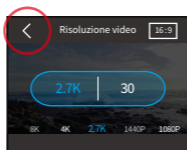

- ⑤ Per tornare alla schermata di anteprima, è sufficiente scorrere il dito verso il basso.





## (1) Risoluzione video

La fotocamera è in grado di registrare video con risoluzioni fino a 4K60FPS. Se da un lato le risoluzioni più elevate consentono di ottenere filmati più chiari e dettagliati grazie all'aumento del numero di pixel, dall'altro producono file di dimensioni maggiori.

- ① Per regolare la risoluzione, assicurarsi che la fotocamera sia impostata sulla modalità Video. Quindi, scorrere verso l'alto per accedere all'interfaccia delle impostazioni video. Selezionare l'opzione "Risoluzione video" per procedere alle impostazioni.

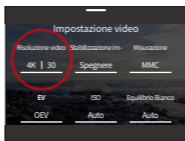

- ② Passare il dito a sinistra o a destra per scegliere tra le opzioni disponibili.

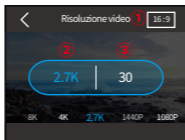

- ① **Rapporto d'aspetto:** 16:9/4:3,

Le opzioni di risoluzione variano in base al rapporto d'aspetto selezionato.

Rapporto d'aspetto 16:9: 4K/2.7K/1080P

Rapporto d'aspetto 4:3: 4K/2.7K/1440P

- ② **Risoluzione video:** 4K/2.7K/1080P/1440P/720P

- ③ **Frame rate:**

Le opzioni di frame rate variano in base al formato video selezionato.

•NTSC: 240/180/120/90/60/30

•PAL: 200/150/100/75/50/25

## (2) Intervallo di time-lapse

Impostare l'intervallo con cui la fotocamera cattura una scena in modalità Video Time-Lapse. La fotocamera cattura le scene all'intervallo Predefinito e le compila senza soluzione di continuità in un video.

Ad esempio, se l'intervallo timelapse è impostato su "5s", la fotocamera registrerà una scena ogni 5 secondi, convertendo le riprese più lunghe in un breve video. Questa modalità è ideale per catturare transizioni ipnotiche come albe, tramonti, fiori che sbocciano e altro ancora.

- ① Per regolare l'intervallo di time-lapse, assicurarsi che la fotocamera sia in modalità Video Time-Lapse. Quindi toccare l'icona "Risoluzione" per accedere alle impostazioni.

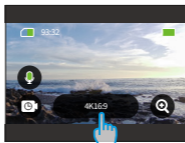

- ② Selezionare l'intervallo di time-lapse desiderato tra le opzioni disponibili.



**\*Risoluzione video:** 4K/2.7K/1440P

**\*Intervallo di time-lapse:** 2s/5s (predefinita)/10s/30s/1min/2min/5min/10min/30min /1h

**Nota:** Questa opzione è disponibile solo nella modalità di registrazione Video Time-Lapse.

### (3) Velocità hyperlapse

Modifica il tasso con cui il video è accelerato in Modalità Hyperlapse.

- ① Per regolare la velocità di hyperlapse, assicurarsi che la fotocamera sia in modalità Hyperlapse . Quindi, toccare l'icona "Risoluzione" per accedere alle impostazioni.

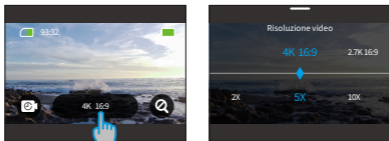

- ② Selezionare la velocità hyperlapse preferita tra le opzioni disponibili.



**\*Risoluzione video:** 4K/2.7K/1440P/1080P

**\*Velocità hyperlapse:** 30X/15X/10X/5X(predefinita)/2X

**Nota:** Questa opzione è disponibile solo in modalità Hyperlapse.

### (4) Velocità rallentatore

Modifica il tasso con cui il video è rallentato in Modalità Rallentatore. La modalità Video a rallentatore ti consente di rallentare le cose fino a 8 volte.

- ① Per regolare le impostazioni della velocità rallentatore, assicurarsi innanzitutto che la fotocamera sia in modalità rallentatore. Quindi, toccare l'icona "Risoluzione" per accedere alle impostazioni.

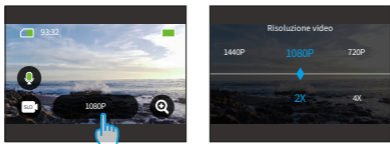

② Selezionare la velocità rallentatore preferita tra le opzioni disponibili.



**\*Risoluzione:** 1080P/720P/1440P

**\*Velocità rallentatore:** 8X/4X/2X(predefinita)

**Nota:** Questa opzione è disponibile solo in modalità rallentatore.

Le opzioni di risoluzione variano in base alla velocità rallentatore selezionata. Per maggiori dettagli, consultare la sezione: **Menu Impostazioni video**.

## (5) Stabilizzazione immagini

La action camera Brave 8 Lite può ridurre efficacemente le vibrazioni della lente, ottenendo video fluidi e nitidi grazie alla sua stabilizzazione dell'immagine elettronica (EIS4.0) e agli algoritmi di stabilizzazione SuperSmooth. Questa funzione è ideale per catturare scene che coinvolgono attività come il ciclismo, lo skateboard e l'utilizzo a mano libera.

**Spegnerne:** Disattivare la stabilizzazione immagini.

**Normale:** La modalità di stabilizzazione in-camera utilizza l'algoritmo EIS4.0 insieme a un giroscopio a 6 assi, garantendo riprese prive di vibrazioni.

**SuperSmooth:** Una modalità di stabilizzazione dell'immagine migliorata tramite

l'app AKASO GO che offre riprese estremamente fluide. Per ottenere questo effetto, viene applicato l'algoritmo di stabilizzazione SuperSmooth tramite l'app AKASO GO. Per ottenere risultati SuperSmooth, registra il video con SuperSmooth abilitato, quindi scarica il video stabilizzato tramite l'app AKASO GO. Le istruzioni dettagliate sono disponibili nella sezione: **Download dell'app → Album → Scaricare i video SuperSmooth**.

Per regolare le impostazioni di stabilizzazione dell'immagine, è sufficiente toccare questa opzione.

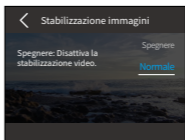
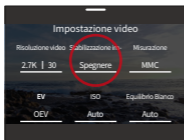

**Nota:** La stabilizzazione dell'immagine è disponibile solo in modalità Video; le funzioni di zoom sono disabilitate quando la stabilizzazione dell'immagine è attiva. Alcune risoluzioni potrebbero non supportare la stabilizzazione dell'immagine. Per maggiori dettagli, consultare la sezione: **Disponibilità della risoluzione per la registrazione video**.

## (6) Misurazione

L'action camera Brave 8 Lite offre diverse modalità di misurazione per ottimizzare le riprese in base alle diverse scene. È possibile scegliere tra cinque modalità distinte:

**MMC (Misurazione Media Centrale):** Privilegia il centro della scena, ma considera anche le aree circostanti. Ideale per scene con condizioni di illuminazione uniformi.

**MM (Misurazione Media):** Talvolta definita misurazione a matrice, questa modalità valuta la luminosità dell'intera scena, garantendo un'esposizione ben bilanciata ed evitando la sovraesposizione, soprattutto in ambienti illuminati in modo uniforme.

**MC (Misurazione Centrale):** Enfatizza il centro della scena, rendendola ideale per i selfie o gli scatti ravvicinati, come i fiori.

**MS (Misurazione Spot):** Si rivolge a un punto specifico della scena per determinare

l'esposizione, perfetto per i primi piani dettagliati.

**MAF (Misurazione AI Face):** Una modalità intelligente che regola l'esposizione in base ai tratti del viso rilevati, migliorando i selfie.

Per modificare le impostazioni di misurazione, toccare l'opzione "Misurazione".

Opzioni: MMC (Predefinito)/MM/MC/MS/MAF

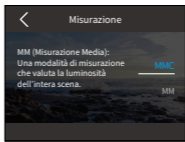
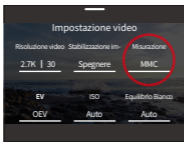

## (7) EV

EV (Exposure Value) consente di regolare la luminosità di foto e video. Un valore EV più alto crea un'immagine più luminosa, mentre un valore più basso produce un'immagine più scura.

Opzioni: 3.0/2.5/2.0/1.5/1.0/0.5/0 (Predefinito)/-0.5/-1.0EV/-1.5/-2.0/-2.5/-3.0.

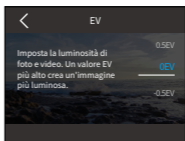

## (8) ISO

L'ISO controlla la sensibilità del sensore di immagine alla luce. Un ISO più alto aumenta la sensibilità, rendendola utile in condizioni di scarsa illuminazione, anche se può introdurre granulosità. Un ISO più basso è ideale per le condizioni di luminosità e produce immagini più chiare con rumore ridotto.

Opzioni: Auto (Predefinito)/100/200/400/800/1600/3200.

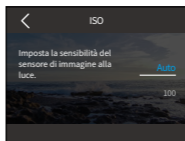
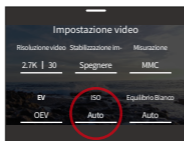

## (9) Equilibrio Bianco

Il bilanciamento del bianco consente di regolare con precisione la temperatura del Colore dei video e delle foto, assicurando un'accuratezza cromatica ottimale sia in condizioni di luce calda che fredda.

Opzioni: Auto (Predefinito)/2300K/2800K/3200K/4000K/4500K/5000K/5500K/6000K/6500K.

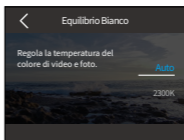

## (10) Nitidezza

La nitidezza regola la nitidezza degli elementi della scena per catturare i dettagli più fini, migliorando così la qualità complessiva dell'immagine o del video.

Opzioni: 0/1/2/3 (Predefinito) /4/5/6.

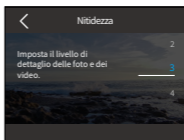
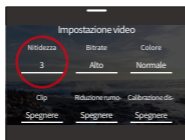

## (11) Velocità di trasmissione

La velocità di trasmissione influisce direttamente sulle dimensioni del file e sulla qualità dell'immagine. Una velocità di trasmissione più elevata offre una qualità d'immagine superiore, ma comporta file di dimensioni maggiori.

Opzioni: Alta (Predefinito)/Media/Bassa

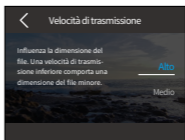
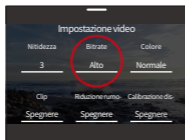

## (12) Colore

Scegliete la qualità tonale delle vostre foto o dei vostri video per migliorarne il fascino.

Opzioni: Normale (Predefinito)/Vivido.

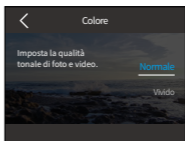
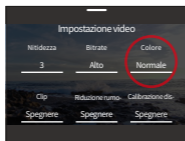

**Nota:** Per evitare immagini rossastre o bluastre dovute a impostazioni non corrette, si consiglia di impostare il Colore su "Normale" prima di registrare video normali.

## (13) Clip

**Breve video:** Imposta la tua fotocamera per registrare video di 15 o 30 secondi.

**Video in loop:** La fotocamera registrerà continuamente video della durata di 180 secondi. Quando la scheda Micro SD è piena, i vecchi file video verranno sovrascritti da nuovi per garantire una registrazione continua.



Opzioni: Spegnerne (Predefinito)/15S/30S/180S Loop.

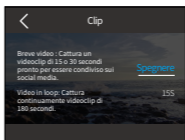
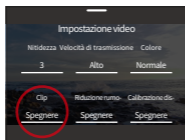

**Nota:** Questa funzione è disponibile solo in modalità Video. Alcune risoluzioni non sono disponibili per l'impostazione 180S. Per maggiori dettagli, consultare la sezione: [Disponibilità delle risoluzioni in modalità Video](#).

#### (14) Riduzione rumore vento

La riduzione del rumore del vento minimizza efficacemente il rumore del vento ambientale durante le registrazioni video per un'acquisizione audio più chiara.

Opzioni: Spegnerne (Predefinito)/Accensione.

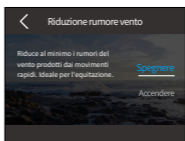
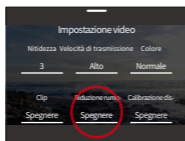

#### (15) Calibrazione distorsione

Corregge l'effetto fisheye che può verificarsi nelle riprese grandangolari, fornendo immagini senza distorsioni.

Opzioni: Spegnerne (Predefinito)/Accendere.

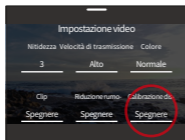

**Nota:** Alcune risoluzioni non sono disponibili per questa funzione. Per maggiori dettagli, consultare la sezione **Disponibilità delle risoluzioni in modalità video**.

## (16) HindSight

HindSight può catturare immagini fino a 15 secondi prima che tu prema il pulsante di scatto, assicurandoti di non perdere mai un momento.

Immagina di essere fuori a pescare e vuoi assicurarti di non perdere l'intero momento emozionante quando un pesce abbocca all'esca. Con HindSight abilitato in anticipo, non devi premere il pulsante di scatto fino a quando il momento non è appena accaduto, questa funzionalità salverà il video prima che tu prema il pulsante di scatto e continuerà a registrare fino a quando non disabiliti HindSight.

- ① Per attivare la funzione HindSight, toccare l'opzione "**HindSight**" per accedere alla schermata delle impostazioni e selezionare l'opzione "Accendere".

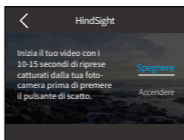
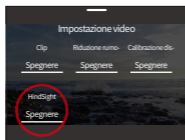

- ② Una volta attivata, torna alla schermata di anteprima. La fotocamera inizierà a calcolare per un periodo di 10-15 secondi. Puoi premere il pulsante di scatto nel momento giusto appena si verifica. La fotocamera inizierà a registrare, salverà il video pre-registrato e continuerà a registrare fino a quando non cancelli HindSight.

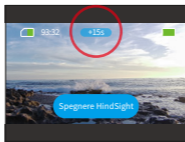

- ③ Per interrompere la registrazione, premi nuovamente il pulsante di scatto o tocca l'opzione "Spegni HindSight".

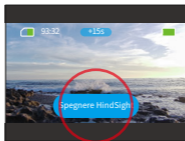

**Nota:**

- ① HindSight è disponibile solo in modalità video.
- ② Assicurati di aver configurato le impostazioni desiderate prima di attivare HindSight. Non potrai modificare le impostazioni una volta che HindSight è stato attivato.
- ③ Utilizzare questa funzione consumerà più energia. Disattiva HindSight se non è necessario.

## 6.3 Menu Impostazioni video

| Menu                     |      | Video  | Video Time-Lapse  | HyperLapse                     | Rallentatore  | Video HDR |
|--------------------------|------|--|---|--------------------------------|---|-----------|
| Risoluzione video        | 16:9 | 4K60/4K30/<br>2.7K120/2.7K<br>60/2.7K30/10<br>80P200/1080<br>P120/1080P6<br>0/1080P30              | 4K/<br>2.7K/<br>1080P   | 4K/<br>2.7K/<br>1080P          | 2.7K4X/<br>2.7K 2X/<br>1080P 8X/<br>1080P 4X/<br>1080P 2X/<br>720P 8X/<br>720P 4X | 4K30      |
|                          | 4:3  | 4K30/2.7K90/<br>2.7K60/2.7K3<br>0/1440P180/<br>1440P120/14<br>40P90/1440P<br>60/1440P30            | 4K/2.7K/1440P   | 4K/2.7K/1440P                  | 1440P 4X/<br>1440P 2X   | /         |
| Intervallo di time-lapse |      | /  | 2s/5s (Predefinito)/10s/30s/<br>1min/2min/5m<br>in/10min/30m<br>in/1h |                                | /   | /         |
| Velocità Hyperlapse      |      | /  | /   | 30X/15X/10X<br>/5X(default)/2X | /   | /         |
| Stabilizzazione immagini |      | Spegnere (Predefinito)/<br>Normale/SuperSmooth   | /   | /                              | /   | /         |
| Misurazione              |      | MMC (Predefinito)/MM/MC/MS/MAF   |   |                                |   |           |
| EV                       |      | 3.0EV/2.5EV/2.0EV/1.5EV/1.0EV/0.5EV/0EV(Predefinito)/-0.5EV/-1.0EV/-1.5EV/<br>-2.0EV/-2.5EV/-3.0EV |   |                                |   |           |
| ISO                      |      | Auto(Predefinito)/100/200/400/800/1600/3200/6400   |   |                                |   |           |
| Equilibrio Bianco        |      | Auto(Predefinito)/2300K/2800K/3200K/4000K/4500K/5000K/5500K/6000K/<br>6500K                        |   |                                |   |           |
| Nitidezza                |      | 0/1/2/3(Predefinito)/4/5/6   |   |                                |   |           |



|                          |  |                                    |                                    |   |   |
|--------------------------|--|------------------------------------|------------------------------------|---|---|
| Velocità di trasmissione | Alto (Predefinito)/Medio/Bass              |                                    |                                    |   |   |
| Colore                   | Normale (Predefinito) /Vivido              |                                    |                                    |   |   |
| Clip                     | Spegnere (Predefinito)/ 15S/30S/ 180S Loop | /                                  | /                                  | /   | / |
| Riduzione rumore vento   | Spegnere (Predefinito)/ Accensione         | /                                  | /                                  | /   | / |
| Calibrazione distorsione | Spegnere (Predefinito)/ Accensione         | Spegnere (Predefinito)/ Accensione | Spegnere (Predefinito)/ Accensione | Spegnere (Predefinito)/ Accensione<br><b>Nota:</b> Disponibile solo nell'impostazione 2X. | / |
| HindSight                | Spegnere (Predefinito)/ Accensione         | /                                  | /                                  | /   | / |

## 6.4 Disponibilità di risoluzione per la registrazione video

Quando la fotocamera registra video o passa dallo schermo orizzontale alle riprese verticali, le opzioni di risoluzione possono variare in base alle impostazioni specifiche. Per una ripartizione dettagliata, consultare la tabella seguente:

| Risoluzione  |              | Stabilizzazione immagini |              | Clip<br>180S Loop | Calibrazione distorsione | Modo verticale |
|--------------|--------------|--------------------------|--------------|-------------------|--------------------------|----------------|
| NTSC         | PAL          | Normale                  | Super-Smooth |                   |                          |                |
| 4K60 16:9    | 4K50 16:9    | X                        | ✓            | X                 | X                        | X              |
| 4K30 16:9    | 4K25 16:9    | ✓                        | ✓            | ✓                 | ✓                        | ✓              |
| 4K30 4:3     | 4K25 4:3     | X                        | ✓            | ✓                 | X                        | ✓              |
| 2.7K120 16:9 | 2.7K100 16:9 | X                        | ✓            | X                 | X                        | X              |
| 2.7K60 16:9  | 2.7K50 16:9  | X                        | ✓            | X                 | ✓                        | X              |



|                  |                  |   |   |   |   |   |
|------------------|------------------|---|---|---|---|---|
| 2.7K30 16:9      | 2.7K25 16:9      | ✓ | ✓ | ✓ | ✓ | ✓ |
| 2.7K90 4:3       | 2.7K75 4:3       | X | ✓ | ✓ | X | ✓ |
| 2.7K60 4:3       | 2.7K50 4:3       | X | ✓ | ✓ | X | ✓ |
| 2.7K30 4:3       | 2.7K25 4:3       | ✓ | ✓ | ✓ | ✓ | ✓ |
| 1440P180<br>4:3  | 1440P150<br>4:3  | X | ✓ | X | X | X |
| 1440P120<br>4:3  | 1440P100<br>4:3  | X | ✓ | X | X | ✓ |
| 1440P90 4:3      | 1440P75 4:3      | X | ✓ | ✓ | X | ✓ |
| 1440P60 4:3      | 1440P50 4:3      | ✓ | ✓ | ✓ | ✓ | ✓ |
| 1440P30 4:3      | 1440P25 4:3      | ✓ | ✓ | ✓ | ✓ | ✓ |
| 1080P200<br>16:9 | 1080P200<br>16:9 | X | ✓ | X | X | ✓ |
| 1080P120<br>16:9 | 1080P100<br>16:9 | X | ✓ | ✓ | X | ✓ |
| 1080P60<br>16:9  | 1080P50<br>16:9  | ✓ | ✓ | ✓ | ✓ | ✓ |
| 1080P30<br>16:9  | 1080P25<br>16:9  | ✓ | ✓ | ✓ | ✓ | ✓ |

## 7. Foto

### 7.1 Modalità foto

La fotocamera offre due modalità fotografiche principali: Foto e Foto Time-Lapse.

- ① Per scegliere una modalità fotografica, toccare l'icona Modalità nell'angolo in basso a sinistra per accedere al menu delle modalità, quindi scegliere "Scatta foto" e scorrere verso sinistra o verso destra per spostarsi tra le due opzioni.

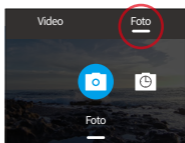
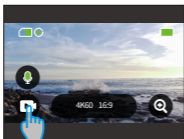

- ② Una volta selezionata la modalità, toccare e scorrere verso l'alto nella parte inferiore dello schermo per tornare alla schermata di anteprima o attendere 5 secondi affinché la fotocamera passi automaticamente alla modalità scelta.

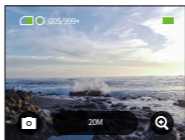
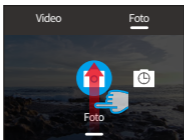

- ③ Nella schermata di anteprima, toccare e scorrere verso l'alto dal basso per accedere alle impostazioni della foto.



- ④ In questa schermata, scorrere verso l'alto per accedere ad altre impostazioni personalizzate per la modalità fotografica scelta. Per un elenco dettagliato di queste impostazioni, consultare la sezione Menu impostazioni foto.



- ⑤ Una volta terminata la configurazione, passare il dito verso il basso per tornare alla schermata di anteprima.





## (1) Modo Foto

In modo Foto, premi il pulsante di scatto per scattare una foto alla risoluzione preimpostata.

- ① Scegli "Foto" per entrare in Modo Foto.

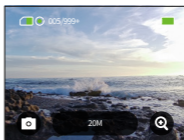
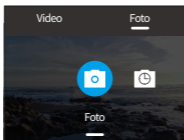

- ② Tocca l'icona della Risoluzione per accedere al menu rapido e scorri a sinistra o a destra per configurare le impostazioni di risoluzione.

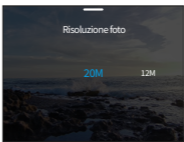
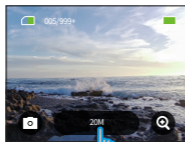

## (2) Foto Time-Lapse

In questa modalità, quando premi il pulsante di scatto, la fotocamera scatta continuamente foto dopo l'intervallo impostato fino a quando non premi nuovamente il pulsante di scatto.

Ad esempio, se imposti "Intervallo di time-lapse" su "5 secondi" e poi premi il pulsante di scatto, la fotocamera farà il countdown di 5 secondi e scatterà continuamente foto. Per interrompere la cattura, premi nuovamente il pulsante di scatto.

① Dopo aver toccato "Foto Time-Lapse", la fotocamera passa a questa modalità.

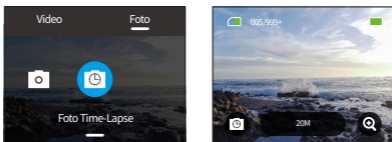

② Scorri verso sinistra o destra per selezionare una risoluzione foto desiderata o un intervallo di time-lapse.

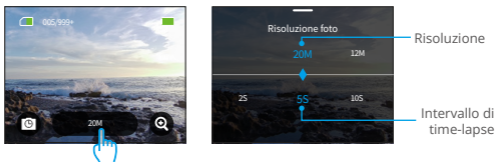

- **Risoluzione foto:** 20M/12M
- **Intervallo di time-lapse:** 0.5s/1s/2s/5s/10s/30s/1 min/2min/5min/10min/30min/1h

**Nota:** L'impostazione dell'otturatore non può essere regolata in modalità Foto Time-Lapse; Tutte le foto in time-lapse vengono prodotte in formato JPG.

## 7.2 Impostazioni foto

Regolate le impostazioni per catturare lo scatto perfetto.

- ① Per iniziare, assicurarsi che la fotocamera sia in modalità Foto, quindi scorrere verso l'alto per accedere alla schermata Impostazioni foto.



- ② Scorrete per esplorare un'ampia gamma di opzioni disponibili.



- ③ Una volta effettuate le regolazioni desiderate, toccare l'icona "<" in alto a sinistra per salvare le modifiche e tornare alla schermata Impostazioni foto.

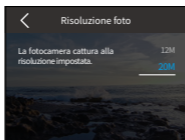

- ④ Passare il dito verso il basso per tornare alla schermata di anteprima.



## (1) Risoluzione foto

Questa fotocamera è in grado di catturare foto da 20MP. Se da un lato le risoluzioni più elevate consentono di ottenere foto più chiare e dettagliate grazie all'aumento del numero di pixel, dall'altro producono file di dimensioni maggiori.

Per regolare la risoluzione, toccare l'opzione "Risoluzione foto" per accedere alla schermata delle impostazioni.

Opzioni: 20M (Predefinito) e 12M.

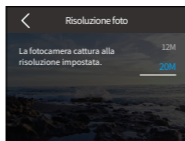

## (2) Misurazione

L'action camera Brave 8 Lite offre diverse modalità di misurazione per ottimizzare le riprese in base alle diverse scene. È possibile scegliere tra cinque modalità distinte:

**MMC (Misurazione Media Centrale):** Privilegia il centro della scena, ma considera anche le aree circostanti. Ideale per scene con condizioni di illuminazione uniformi.

**MM (Misurazione Media):** Talvolta definita misurazione a matrice, questa modalità valuta la luminosità dell'intera scena, garantendo un'esposizione ben bilanciata ed evitando la sovraesposizione, soprattutto in ambienti illuminati in modo uniforme.

**MC (Misurazione Centrale):** Enfatizza il centro della scena, rendendola ideale per i selfie o gli scatti ravvicinati, come i fiori.

**MS (Misurazione Spot):** Si rivolge a un punto specifico della scena per determinare l'esposizione, perfetto per i primi piani dettagliati.

**MAF (Misurazione AI Face):** Una modalità intelligente che regola l'esposizione in base ai tratti del viso rilevati, migliorando i selfie.

Per modificare le impostazioni di misurazione, toccare l'opzione "Misurazione".

Opzioni: MMC (Predefinito)/MM/MC/MS/MAF.

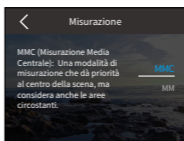

### (3) EV

EV (Exposure Value) consente di regolare la luminosità di foto e video. Un valore EV più alto crea un'immagine più luminosa, mentre un valore più basso produce un'immagine più scura.

Opzioni: 3.0EV/2.5EV/2.0EV/1.5EV/1.0EV/0.5EV/0EV(Predefinito)/-0.5EV/-1.0EV/-1.5EV/-2.0EV/-2.5EV/-3.0EV.

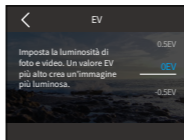

#### (4) ISO

L'ISO consente di regolare la sensibilità del sensore di immagine alla luce.

Opzioni: Auto (Predefinito)/100/200/400/800/1600/3200.



#### (5) Otturatore

Determina la durata di apertura dell'otturatore. Mantenendo l'otturatore aperto per tutto il tempo di esposizione desiderato, la fotocamera può continuare a registrare. Questa funzione è ideale per catturare scene in condizioni di scarsa illuminazione, soggetti illuminati o elementi acquatici.

Opzioni: Auto (Predefinito)/5s, 2s, 1/125s, 1/250s, 1/500s, 1/1000s e 1/2000s.

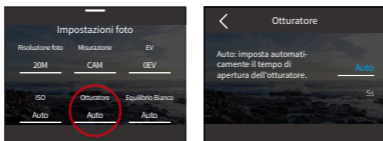

**Nota:** Questa funzione è disponibile solo in modalità Foto.

#### (6) Equilibrio Bianco

Il Equilibrio bianco consente di regolare con precisione la temperatura del colore dei video e delle foto, assicurando un'accuratezza cromatica ottimale sia in condizioni di luce calda che fredda.

Opzioni: Auto (Predefinito)/2300K/2800K/3200K/4000K/4500K/5000K/5500K/6000K/6500K.

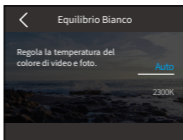

## (7) Nitidezza

Regola la nitidezza degli elementi della scena per catturare i dettagli più fini, migliorando così la qualità complessiva dell'immagine o del video.

Opzioni: 0/1/2/3 (Predefinito) /4/5/6.

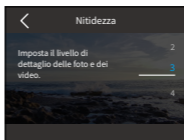
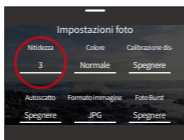

## (8) Colore

Scegliete la qualità tonale delle vostre foto o dei vostri video per migliorarne il fascino.

Opzioni: Normale (predefinito) /Vivido.

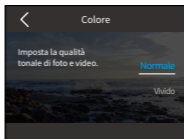
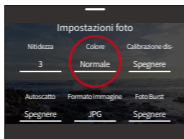

**Nota:** Per evitare immagini rossastre o bluastre dovute a impostazioni non corrette, si consiglia di impostare il colore su "Normale" prima di registrare video normali.

## (9) Calibrazione distorsione

Corregge l'effetto fisheye comune nelle riprese grandangolari, fornendo immagini senza distorsioni.

Opzioni: Spegnerne (Predefinito)/Accensione.

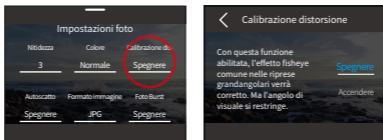

## (10) Autoscatto

Questa opzione consente di impostare il conto alla rovescia in modalità Foto.

Opzioni: Spegnerne (Predefinito)/1s/3s/5s/10s/30s.

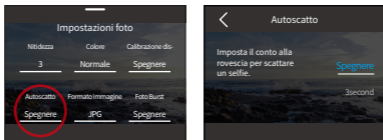

**Nota:** L'autoscatto è disponibile solo in modalità Foto.

## (11) Formato immagine

Il formato dell'immagine si riferisce al formato di uscita di una foto. Questa fotocamera supporta due formati: JPG e JPG+RAW.

Il formato JPG è un formato compresso che riduce al minimo le dimensioni del file a scapito di alcuni dettagli. Al contrario, il formato RAW mantiene i dati completi dell'immagine senza alcuna compressione, garantendo la massima qualità pur occupando più spazio di archiviazione rispetto alle immagini JPG.



Opzioni: JPG/JPG+RAW.

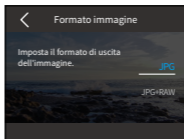

## (12) Foto Burst

La modalità Foto Burst ti permette di catturare fino a 8 scatti al secondo con l'opzione di scattare in formato JPG. Questa impostazione determina quante foto consecutive la fotocamera scatta con una singola pressione del pulsante di scatto.

Opzioni: Spegnere (Predefinito)/3/5/8.

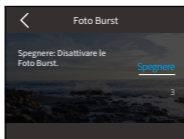
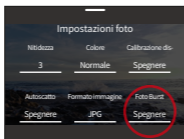

**Nota:** Foto Burst è disponibile solo in modalità Foto e le immagini vengono prodotte in formato JPG. Quando si utilizza questa modalità, assicurarsi che la fotocamera sia stabile per tutta la durata della raffica.

## 7.3 Menu Impostazioni foto

| Menu                     | Foto   | Foto Time-Lapse |
|--------------------------|--|-----------------|
| Risoluzione              | 20M(Predefinito)/12M   |                 |
| Misurazione              | MMC (Predefinito)/MM/MC/MS/MAF   |                 |
| EV                       | 3.0EV/2.5EV/2.0EV/1.5EV/1.0EV/0.5EV/0EV(Predefinito)/-0.5EV/-1.0EV/<br>-1.5EV/-2.0EV/-2.5EV/-3.0EV |                 |
| ISO                      | Auto(Predefinito)/100/200/<br>400/800/1600/3200/6400   |                 |
| Otturatore               | Auto(Predefinito), 5s, 2s, 1/125s,<br>1/250s, 1/500s, 1/1000s, and<br>1/2000s                      | /               |
| Equilibrio Bianco        | Auto(Predefinito)/2300K/2800K/3200K/4000K/4500K/5000K/5500K/6000K<br>/6500K                        |                 |
| Nitidezza                | 0/1/2/3(Predefinito)/4/5/6   |                 |
| Colore                   | Normale (Predefinito) /Vivid   |                 |
| Calibrazione distorsione | Spegnerne (Predefinito)/Accensione   |                 |
| Autoscatto               | Spegnerne(Predefinito)<br>/1s/3s/5s/10s/30s  | /               |
| Formato immagine         | JPG(Predefinito)/JPG+RAW   |                 |
| Foto Burst               | Spegnerne(Predefinito)/3/5/8   | /               |



## 8. Impostazioni di sistema

Entrate nelle Impostazioni di sistema per regolare le Preferenze e le Impostazioni generali.

### 8.1 Preferenze

#### ① Impostazione delle preferenze

A. Assicurarsi che la fotocamera sia sullo schermo di anteprima, quindi scorrere verso il basso per accedere al menu rapido.

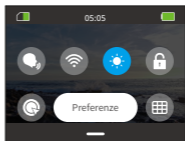

B. Toccare l'opzione "Preferenze" per accedere alla schermata delle impostazioni delle preferenze per una rapida configurazione.

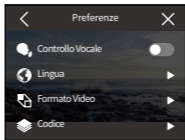
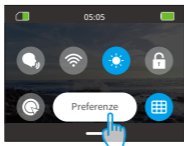

#### ② Guida alle impostazioni rapide

Per uscire da qualsiasi schermata, toccare l'icona "<" nell'angolo superiore sinistro.

Per salvare e uscire dalle impostazioni correnti, toccare l'icona "<" nell'angolo superiore sinistro.

Per tornare alla schermata di anteprima, toccare l'icona "X" nell'angolo superiore destro.



## (1) Controllo Vocale

Scegliere se attivare o disattivare la funzione di controllo vocale. Con il Controllo vocale attivato, è possibile impartire alla telecamera qualsiasi comando vocale supportato. La fotocamera risponderà ai comandi vocali impartiti ed eseguirà varie funzioni. Ad esempio, pronunciando "AKASO Scatta la Foto", la fotocamera si attiverà per scattare una foto. Per una lista completa dei comandi vocali, consulta la sezione **Impostazioni di sistema** → **Impostazioni generali** → **Comando vocale** o controlla tramite **Preferenze** → **Impostazioni generali** → **Comando vocale** sulla fotocamera.

Per attivare o disattivare questa funzione, toccare il cursore Controllo vocale.

**Suggerimento:** è possibile attivare la funzione di controllo vocale anche nel menu rapido.

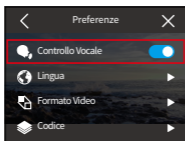

Controllo Vocale Accendere

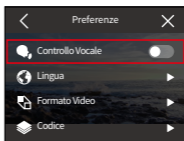

Controllo Vocale Spegnere

## (2) Lingua

Scegliere la lingua di sistema desiderata per l'interfaccia della telecamera.

Opzioni: 简体中文/繁體中文/English (default)/Deutsch/日本語/Français/Español/Italiano/한국어/Русский/Português/Malese/Filipino/Indonesia.

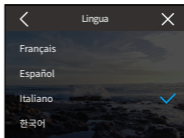
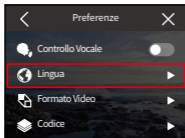

### (3) Formato Video

Determinare il formato video preferito.

Opzioni: NTSC (Predefinito)/PAL.

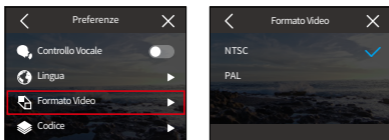

**Nota:** Le risoluzioni e i fotogrammi variano a seconda dei formati video. Per maggiori dettagli, consultare la sezione: Disponibilità di risoluzione per la registrazione video.

### (4) Codice

Scegliete tra i codec video H.265 e H.264, ognuno dei quali offre effetti d'immagine e rapporti di compressione diversi. I video H.265 occupano meno spazio di archiviazione rispetto ai video H.264 grazie ai loro algoritmi di compressione più efficienti.

Opzioni: H.264 (Predefinito)/H.265.

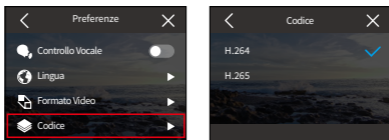

### (5) Connessione wireless

Collegare l'action camera all'applicazione AKASO GO utilizzando il Wifi integrato della fotocamera. Per una guida completa, consultare la sezione: **Download dell'APP e connessione Wifi → Fotocamera Wifi.**

## ① Connessione wireless

Attivare o disattivare il Wifi con un semplice movimento dell'interruttore.

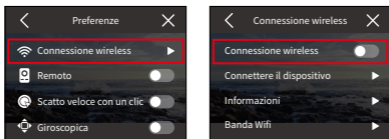

Se il Wifi non è connesso entro 3 minuti, si disconnette automaticamente. Attivare nuovamente il Wifi per riconnettersi.

## ② Dispositivo in connessione

Questa opzione ricorda di installare l'applicazione AKASO GO per connettersi alla fotocamera via Wifi.

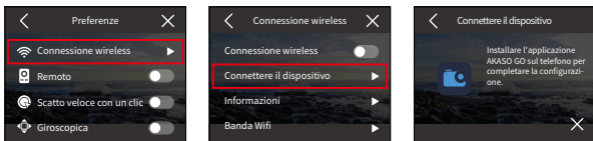

## ③ Informazioni fotocamera

Visualizzare l'SSID e la password del Wifi qui.



#### ④ Banda Wifi

Scegliete tra le bande Wifi 2.4G e 5G. Mentre il 2.4G offre una migliore portata e penetrazione, la sua stabilità può variare. D'altra parte, il 5G offre velocità più elevate e maggiore stabilità, ma potrebbe non funzionare altrettanto bene su distanze più lunghe.

Opzioni: 2.4G/5G.

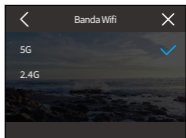
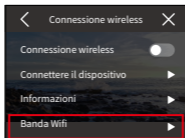
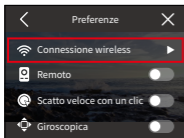

**Nota:** Se il dispositivo smartphone non supporta il 5G, selezionare l'opzione 2.4G.

#### (6) Remoto

Attivando la funzione Remote, è possibile associare la fotocamera al telecomando in dotazione per il funzionamento a distanza.

Opzioni: Spegner (Predefinito)/Accensione.

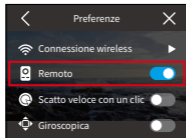

Telecomando Accendere

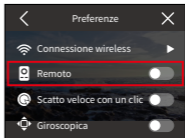

Telecomando Spegner

#### (7) Scatto veloce con un clic

Con questa funzione abilitata, la fotocamera si accende automaticamente e inizia a registrare non appena si preme il pulsante di scatto nello stato di Spegner.

Per interrompere la registrazione, è sufficiente premere nuovamente il pulsante Otturatore. La fotocamera salverà quindi il file video e si spegnerà.

Per attivare o disattivare questa funzione, tocca il cursore di scatto rapido Scatto veloce con un clic con un clic.

**Suggerimento:** Puoi anche attivare o disattivare questa funzione nel menu rapido.

**Opzioni:** Spegnere (Predefinito)/Accensione.

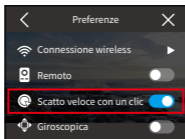

Scatto veloce con un clic  
Accendere

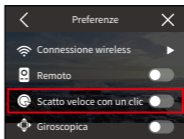

Scatto veloce con un clic  
Spegnere

## (8) Giroscopio

Il giroscopio a 6 assi integrato nella fotocamera è in grado di rilevare il modo in cui si tiene la fotocamera, consentendo un'esperienza di acquisizione più piacevole.

Con il giroscopio abilitato, la fotocamera acquisisce intuitivamente scatti verticali quando viene tenuta in posizione verticale e passa allo schermo panoramico quando viene tenuta di lato.

**Opzioni:** Spegnere (Predefinito)/Accensione.

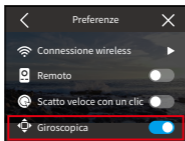

Giroscopio Accendere

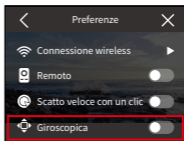

Giroscopio Spegnere



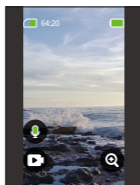

9:16  
Cattura verticale

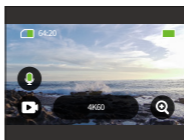

16:9  
Cattura orizzontale

## 8.2 Impostazioni generali

Passare alla schermata Impostazioni generali per personalizzare l'impostazione della fotocamera toccando l'opzione "Impostazioni generali".

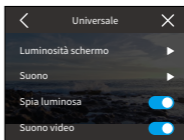
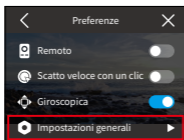

### (1) Luminosità schermo

Regola facilmente la luminosità dello schermo.

① Accedere alle impostazioni di luminosità selezionando "Luminosità schermo".

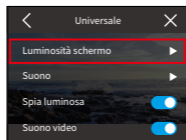

- ② Regolare con precisione il livello di luminosità tra 0% e 100% utilizzando il cursore o le icone "+" / "-".

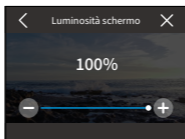

## (2) Suono

Per personalizzare il volume, il tono dei tasti, il segnale acustico e il segnale acustico delle foto della fotocamera, toccare l'opzione "Suono".

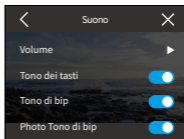
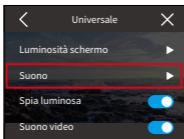

## ① Volume

Regolare il volume complessivo tra 0% e 100% selezionando l'opzione "Volume".

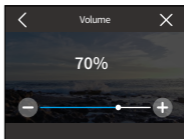
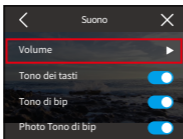

## ② Tono dei tasti

Il tono dei tasti si riferisce al suono emesso quando si premono i pulsanti della fotocamera.

Per attivare o disattivare il tono dei tasti, toccare l'interruttore a scorrimento del tono dei tasti.

Opzioni: Spegnerne (Predefinito)/Accensione.

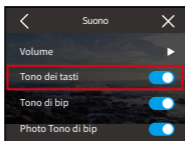

Tono dei tasti Accensione

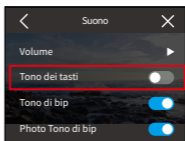

Tono dei tasti Spegnerne

## ③ Tono di conferma

Il tono del bip si riferisce al suono emesso dalla fotocamera durante operazioni come l'accensione/Spegnerne o l'avvio/arresto della registrazione.

Opzioni: Spegnerne (Predefinito)/Accensione.

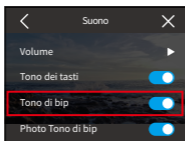

Tono di conferma Accensione

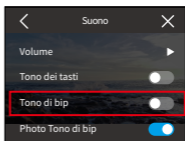

Tono di conferma Spegnerne

## ④ Tono di scatto foto

Il tono del bip fotografico si riferisce al suono emesso quando la fotocamera scatta una foto.

Opzioni: Spegnerne (Predefinito)/Accensione.

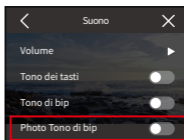
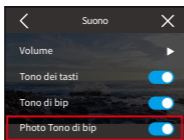

Tono di scatto foto Spegner Tono di scatto foto Spegner

### (3) Spia luminosa

L'azione camera Brave 8 Lite è dotata di due indicatori luminosi: uno posizionato nell'angolo superiore sinistro del touchscreen e l'altro nell'angolo inferiore destro dello schermo frontale. Se si preferisce che l'indicatore non sia visibile, può essere facilmente disattivato in questa impostazione.

Opzioni: Spegner (Predefinito)/Accensione.

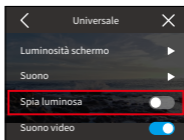
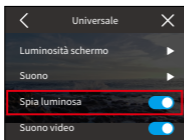

Spia luminosa Accensione

Spia luminosa Spegner

### Come funzionano gli indicatori di direzione?

Le spie della fotocamera si accendono o lampeggiano in base alle operazioni effettuate.

| Operazione | Descrizione   | Indicatore touch-screen                       | Indicatore dello schermo anteriore            |
|------------|---|---|---|
| Accensione | Tenere premuto il pulsante di accensione da uno stato di Spegner. | Il verde lampeggia due volte e poi si spegne. | Il verde lampeggia due volte e poi si spegne. |
| Spegner    | Tenere premuto il pulsante di accensione quando è acceso.         | Il verde lampeggia 3 volte e poi si spegne.   | Il verde lampeggia 3 volte e poi si spegne.   |

|                                       |  |   |  |
|---------------------------------------|--|---|--|
| Carica                                | Non in carica  | Il rosso si spegne.                           | Il rosso si spegne.  |
|                                       | Ricarica   | Il rosso rimane acceso.                       | Il rosso si spegne.  |
|                                       | Completamente carico   | Il rosso si spegne.                           | Il rosso si spegne.  |
| Registrazione                         | Avvio: In modalità Video, premere il pulsante Otturatore.  | Il verde lampeggia lentamente.                | Il verde lampeggia lentamente.   |
|                                       | Arresto: durante la registrazione, premere nuovamente il pulsante di scatto.   | Il verde si spegne.                           | Il verde si spegne.  |
| Riprese                               | In modalità Foto, premere il pulsante Otturatore.  | Il verde lampeggia una volta e si spegne.     | Il verde lampeggia una volta e si spegne.                              |
| Inserire o rimuovere la scheda        | Con la fotocamera spenta, inserire o rimuovere la scheda Micro SD. (Attenzione: maneggiare con cura per evitare danni).  | Il verde lampeggia una volta e si spegne.     | Il verde lampeggia una volta e si spegne.                              |
| Richiesta di inserimento della scheda | Premere l'otturatore in modalità Video o Foto senza scheda SD.   | Il verde lampeggia 3 volte e poi si spegne.   | Il verde lampeggia 3 volte e poi si spegne.                            |
| Connessione Wifi                      | Wifi attivo ma non connesso all'app.   | Il verde lampeggia rapidamente.               | Il rosso lampeggia rapidamente.  |
|                                       | Wifi collegato all'app.  | Il verde rimane acceso.                       | Il rosso rimane acceso.  |
| Registrazione tramite l'app           | Iniziare: Con la fotocamera collegata all'applicazione AKASO GO in modalità Video, toccare Otturatore nell'applicazione. | Il verde rimane acceso.                       | Il rosso e il verde lampeggiano alternativamente.                      |
|                                       | Arresto: durante la registrazione, toccare Otturatore nell'app.  | Il verde rimane acceso.                       | Il rosso rimane acceso.  |
| Riprese tramite l'app                 | Con la fotocamera collegata all'applicazione AKASO GO in modalità Foto, toccare Otturatore nell'applicazione.            | Il verde lampeggia una volta e rimane acceso. | Il rosso e il verde lampeggiano una volta, poi il rosso rimane acceso. |

#### (4) Suono video

Quando l'audio video è disattivato, la telecamera registra video senza audio.

Opzioni: Spegnerne (Predefinito)/Accensione.

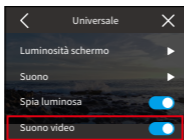

Suono video Accensione

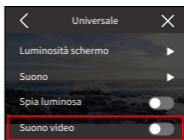

Suono video Spegnerne

**Nota:** Il suono video è disponibile solo in modalità Video. È disattivato per Predefinito quando la fotocamera è in modalità Video Time-Lapse, HyperLapse e Rallentatore.

#### (5) Auto Spegnimento

Impostare la durata dell'inattività dopo la quale la telecamera si spegne automaticamente. Se non viene utilizzata entro la durata scelta, la telecamera si spegne.

Opzioni: Mai/2 Min/5 Min/10 Min/20 Min/30 Min.

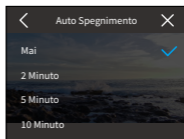
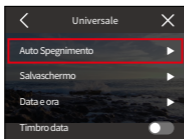

## (6) Salvaschermo

Determinare quando il display della fotocamera deve essere disattivato per risparmiare la batteria. Se si desidera riaccendere lo schermo, è sufficiente toccarlo o premere un pulsante qualsiasi.

Opzioni: Mai/15 Sec/30 Sec/1 Min/2 Min/5 Min.

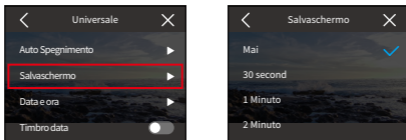

**Nota:** Anche a schermo spento è possibile premere i pulsanti della fotocamera e utilizzare la funzione di controllo vocale. La fotocamera continua a registrare anche quando lo schermo è spento.

## (7) Data e ora

Impostare la data e l'ora della fotocamera manualmente o sincronizzarla con il telefono tramite l'applicazione AKASO GO.

Toccare l'opzione "Data e ora" per accedere alle impostazioni.

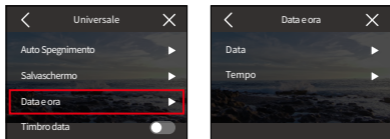

## ① Data

È possibile impostare la data della fotocamera attraverso la schermata delle impostazioni.

- Toccare "Data" per accedere alla schermata delle impostazioni.
- Passare il dito verso l'alto o verso il basso per scegliere le impostazioni, quindi toccare l'icona "✓" nell'angolo superiore destro. Per uscire, utilizzare l'icona "<" nell'angolo superiore sinistro.

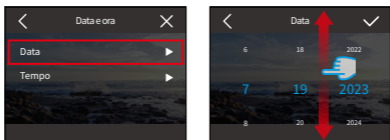

## ② Tempo

È possibile impostare l'ora della fotocamera attraverso la schermata delle impostazioni.

- Toccare "Ora" per accedere alle sue impostazioni.
- Passare il dito verso l'alto o verso il basso per scegliere le impostazioni, quindi toccare l'icona "✓" nell'angolo superiore destro. Per uscire, utilizzare l'icona "<" nell'angolo superiore sinistro.

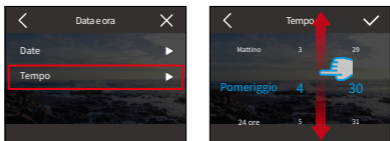

**Nota:** La fotocamera supporta i formati 12 ore e 24 ore.



## (8) Timbro data

Aggiungete una filigrana con data e ora ai vostri video o alle vostre foto.

Opzioni: Spegnerne (Predefinito)/Accensione.

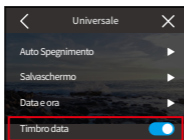

Timbro data Accensione

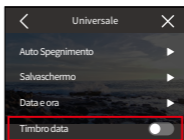

Timbro data Spegnerne

## (9) Formattazione

Annulla tutti i dati presenti nella scheda di memoria. La formattazione eliminerà tutti i file multimediali memorizzati nella scheda di memoria. Assicurarsi che i file importanti siano salvati altrove prima di procedere.

Per formattare la scheda SD, toccare l'opzione "**Formatta**" per accedere alla schermata di formattazione.

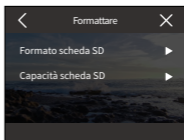
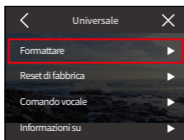

### ① Formato scheda SD

Toccare "**Formatta scheda SD**", quindi confermare o annullare la formattazione della scheda SD.

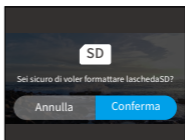
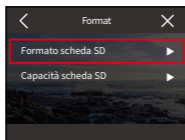

**Suggerimento:** Formattare sempre le nuove schede SD nella fotocamera prima dell'uso.

## ② Capacità scheda SD

Per controllare la capacità totale, utilizzata e rimanente della scheda SD, toccare l'opzione "Capacità scheda SD".

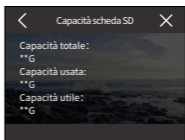
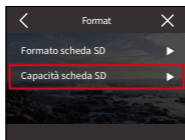

## (10) Reset di fabbrica

Ripristinare tutte le impostazioni ai valori predefiniti e scollegare qualsiasi connessione in corso.

Toccare "Reset di fabbrica", quindi confermare o annullare il reset di fabbrica.

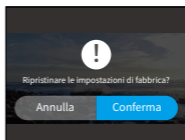
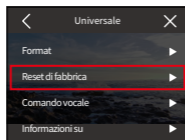

**Nota:** Dopo aver confermato "Reset di fabbrica", la fotocamera vi guiderà attraverso la configurazione iniziale

## (11) Comando vocale

Controllare tutti i comandi vocali supportati in questa impostazione. La telecamera risponderà ai comandi vocali impartiti ed eseguirà varie funzioni. Ad esempio, pronunciando "AKASO Spento" la telecamera si spegnerà.

| No. | Comando vocale       | Azione                             |
|-----|----------------------|------------------------------------|
| 1   | AKASO Video Avvia    | Avvia la registrazione video.      |
| 2   | AKASO Arresta Video  | Interrompe la registrazione video. |
| 3   | AKASO Scatta la Foto | Cattura una foto.                  |
| 4   | AKASO Spento         | Spegne la telecamera.              |

### Suggerimenti:

- (1) Questa fotocamera supporta solo i comandi vocali in cinese, inglese, tedesco, spagnolo, italiano, francese e giapponese. Risponderà solo ai comandi vocali in inglese se la lingua del sistema non è impostata su una delle lingue supportate.
- (2) Interrompere la registrazione video prima di impartire un nuovo comando.
- (3) Parlate in modo chiaro e naturale a una velocità normale. Non è necessario rallentare.
- (4) Sottolineate la fine del comando.
- (5) Le prestazioni possono variare in base alla distanza, al rumore ambientale e al vento. Assicurarsi che il dispositivo sia tenuto pulito e privo di detriti.
- (6) I comandi vocali sono più efficaci entro 3 metri.

## (12) Informazioni su

Toccando l'opzione "Informazioni su" è possibile visualizzare i dettagli della fotocamera, compresi marca, modello e firmware.

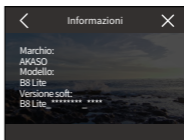
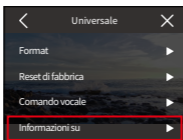

## 9. Album

L'album consente di visualizzare tutti i file video e foto memorizzati nella scheda di memoria.

### 9.1 Accesso all'album

- (1) Scorri a sinistra dalla schermata di anteprima per entrare nella schermata di riproduzione, quindi tocca l'icona "Quadrato"  nell'angolo superiore sinistro per accedere alla schermata dell'album.

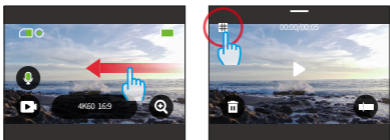

- (2) Tocca "Video" o "Foto" per accedere alla sezione video o foto per la riproduzione dei file.

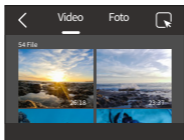

## 9.2 Schermata Album

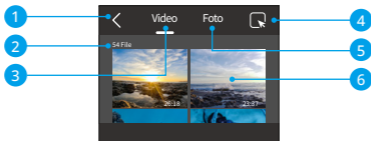

- ① Esci dall'album: Torna alla schermata di anteprima.
- ② Set di video: Passare il dito verso l'alto per visualizzare altri file video.
- ③ Set di foto: Passare il dito verso l'alto per visualizzare altri file di foto.
- ④ Elimina file: Elimina il file selezionato.
- ⑤ Conteggio file: Visualizza il numero totale di file nel set corrente.
- ⑥ Miniatura del file: Toccare per riprodurre o visualizzare il file a schermo intero.

## 9.3 Riproduzione video

### (1) Riproduzione di video

- ① Dalla schermata dell'album, tocca "Video" per entrare nella sezione video.
- ② Scorri tra i file video e tocca un file per visualizzarlo a schermo intero.
- ③ Tocca l'icona di riproduzione e il video inizierà a riprodursi.

**Suggerimento:** Nella schermata del file corrente, puoi navigare tra i video scorrendo a sinistra o a destra.

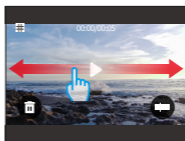
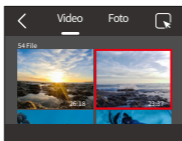

## (2) Schermo video

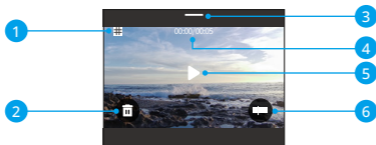

- ① Ritorno alla schermata dell'album
- ② Cancella il video corrente
- ③ Passare il dito verso il basso per tornare alla schermata di anteprima.
- ④ Tempo di riproduzione corrente
- ⑤ Controllo di riproduzione/pausa
- ⑥ Barra di avanzamento della riproduzione

## 9.4 Riproduzione di foto

### (1) Riproduzione di foto

- ① Dalla schermata dell'album, tocca "Foto" per entrare nella sezione foto.
- ② Scorri tra i file foto e tocca un file per visualizzarlo a schermo intero.
- ③ Tocca l'icona di riproduzione e la foto verrà mostrata.

**Suggerimento:** Nella schermata del file corrente, puoi navigare tra le foto scorrendo a sinistra o a destra.

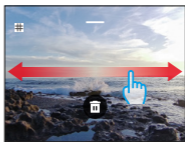
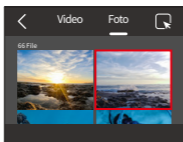

## (2) Schermo fotografico



- ① Ritorno alla schermata dell'album
- ② Cancellare la foto corrente
- ③ Passare il dito verso il basso per tornare alla schermata di anteprima

## 9.5 Eliminazione dei file

### (1) Eliminare i file dalla schermata Album

- ① Dalla schermata dell'album, tocca l'icona quadrata nell'angolo in alto a destra per selezionare il/i file che desideri eliminare.

**Suggerimento:** Puoi toccare l'icona in alto per selezionare tutti i file da eliminare. In alternativa, seleziona individualmente i file che desideri eliminare e verrà visualizzato il numero di file selezionati.

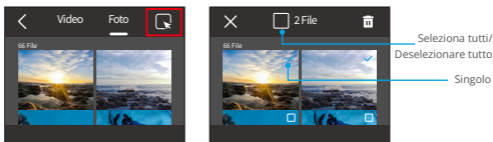

- ② Toccare l'icona Elimina  nell'angolo in alto a destra e selezionare l'opzione "Conferma" per completare l'eliminazione del file o dei file selezionati



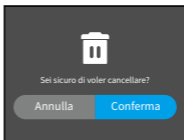
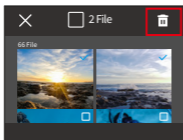

## (2) Cancellare i file sullo schermo video

Nella schermata Video, toccare l'icona Elimina  nell'angolo inferiore sinistro del file video corrente e selezionare l'opzione "Conferma" per completare l'eliminazione del file selezionato.

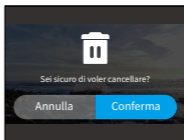
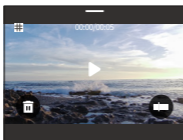

## (3) Cancellare i file nella schermata delle foto

Nella schermata Foto, toccare l'icona Elimina  in fondo al file di foto corrente e selezionare l'opzione "Conferma" per completare l'eliminazione del file selezionato.

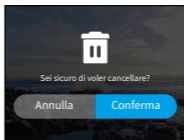
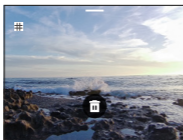



## 10. Trasmissione dei dati

### 10.1 Trasferimento di file a un computer

#### Metodo 1: trasferire i file tramite un lettore di schede

- ① Assicurarsi che la fotocamera sia spenta, quindi rimuovere con cautela la scheda SD.
- ② Inserire la scheda SD in un lettore di schede.
- ③ Collegare il lettore di schede alla porta USB del computer.
- ④ Copiare i file sul computer per la riproduzione o la modifica.

#### Metodo 2: Trasferimento di file tramite cavo dati

- ① Collegare la fotocamera al computer tramite un cavo dati USB.
- ② Quando viene richiesto, selezionare "USB Storage" come preferenza di connessione. Verrà notificato che la fotocamera è ora collegata al computer.

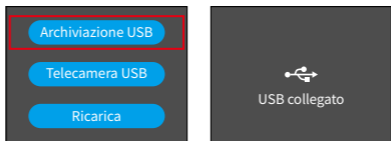

- ③ Navigare all'unità della scheda di memoria sul computer, quindi trasferire i file desiderati per la riproduzione o la modifica.

**Nota:** Assicurarsi di utilizzare un cavo dati USB, non solo un cavo di ricarica, per consentire il trasferimento dei dati.



## 10.2 Modalità webcam

La modalità webcam ti consente di utilizzare il Brave 8 Lite come webcam. Una volta attivato, può catturare e trasmettere in tempo reale video o immagini tramite internet, ideale per videoconferenze, streaming online e chat in diretta. Per farlo, segui i passaggi di seguito:

- ① Collegare la fotocamera al computer mediante un cavo dati USB.
- ② Quando viene richiesto, selezionare "Telecamera USB" come preferenza di connessione.

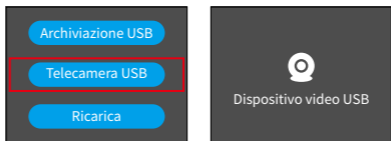

- ③ Attivare la fotocamera come webcam (**Nota:** alcuni computer potrebbero richiedere l'attivazione dell'impostazione "Dispositivo video USB").

### Nota:

Come webcam, la risoluzione di registrazione predefinita della fotocamera è 4K a 30FPS. Regolare le impostazioni di risoluzione utilizzando lo strumento Webcam sul computer.

Assicurarsi di utilizzare un cavo dati USB, non solo un cavo di ricarica, per consentire il trasferimento dei dati.

# 11. Download dell'APP e connessione Wifi

## 11.1 Fotocamera Wifi

Il Wifi della fotocamera consente di collegarla all'app AKASO GO per visualizzare l'anteprima o trasferire i file.

**Nota:** La telecamera Wifi non sarà connessa a Internet.

## 11.2 Caratteristiche dell'App AKASO GO

- (1) Visualizzare lo stato della fotocamera sul telefono.
- (2) Controllo remoto della fotocamera con il telefono.
- (3) Visualizzare in anteprima i video e le foto memorizzati sulla scheda SD.
- (4) Modificare o condividere i video o le foto acquisite dalla fotocamera.
- (5) Aggiornare il firmware della fotocamera.

### Suggerimenti:

- ① Assicurarsi che il Wifi della fotocamera sia attivo prima di connettersi all'applicazione AKASO GO.
- ② La fotocamera non può essere utilizzata in modalità Wifi. Uscendo dalla schermata Wifi, la fotocamera si disconnette automaticamente dalla rete Wifi.
- ③ Durante la connessione Wifi della fotocamera, potrebbe apparire la notifica "Nessuna connessione Internet" o "Sicurezza debole" poiché i dati del telefono sono in pausa. Disconnettere l'applicazione per ripristinare l'accesso a Internet.



## 11.3 Scaricare l'App AKASO GO

- (1) Per sincronizzare la fotocamera con l'app, scaricare l'app AKASO GO dall'App Store (iOS) o da Google Play (Android) cercando "AKASO GO". In alternativa, utilizzare il codice QR fornito:



AKASO GO



iOS



Android

- (2) Accedere a tutte le funzioni dell'applicazione registrandosi e accedendo al proprio account AKASO GO.

## 11.4 Creare un account per l'applicazione AKASO GO

- (1) Aprire l'app AKASO GO, quindi toccare "Il mio" nell'angolo in basso a destra per accedere alla pagina di registrazione.

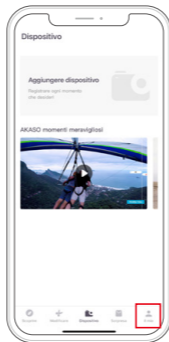

- (2) Toccare "Iscriviti ora" per inserire le informazioni richieste per l'accesso, quindi toccare l'opzione "Accedi". Ora l'account dell'app è stato creato con successo.

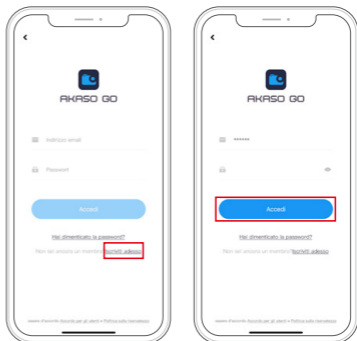

## 11.5 Connettersi all'App AKASO GO via Wifi

Seguire le istruzioni riportate di seguito per collegare la fotocamera all'applicazione AKASO GO.

1. Toccare l'icona Wifi nel menu rapido per attivare il Wifi.

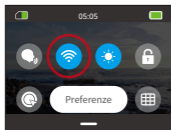

2. Apri l'app AKASO GO sul tuo smartphone, tocca "Dispositivo" in basso, quindi tocca "Aggiungi dispositivo" nell'angolo in alto a sinistra.

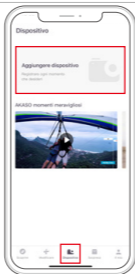

3. Tocca l'SSID Wifi del Brave 8 Lite per iniziare la scansione del segnale Wifi della fotocamera. **Suggerimento:** l'SSID Wifi si trova nella schermata delle Preferenze della fotocamera.

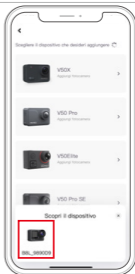

4. Seleziona l'opzione "Connetti" nell'angolo in basso a destra.



5. Scegli l'opzione "Accedi" nell'angolo in basso a destra per stabilire una connessione.



6. Tocca l'opzione "Connetti" in basso per collegare la tua fotocamera all'app AKASO GO.

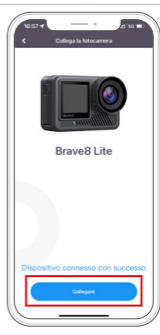

### Suggerimenti:

- ① Se non si riesce a connettere il Wifi della telecamera, verificare che il Wifi della telecamera sia stato attivato correttamente. Toccare l'opzione "Ricerca" se non si riesce a trovare il Wifi della fotocamera.
- ② Le schermate e i passaggi sopra riportati servono solo come riferimento.

## 11.6 Menu dell'applicazione AKASO GO

### (1) Interfaccia utente

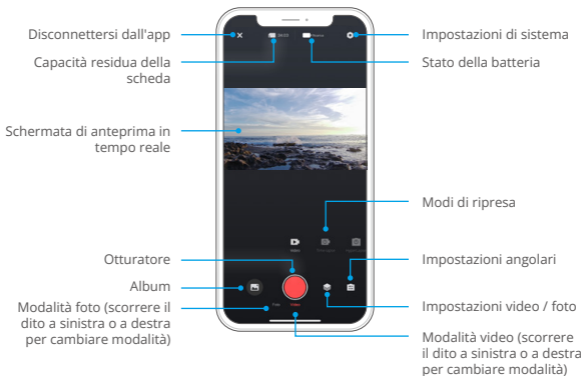

### (2) Video

#### ① Modalità video

L'applicazione offre cinque modalità video: Video, Video Time-Lapse, Hyperlapse, Rallentatore e Video HDR. Per informazioni dettagliate su queste modalità, consultare la sezione: **Video**→**Modalità video**.

Per scegliere una modalità video, toccare "Video" e poi scorrere il dito verso sinistra o verso destra.



## ② Impostazioni video

Toccare l'icona Impostazioni  per accedere alle impostazioni video. Toccarla di nuovo per uscire.

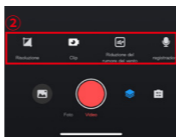
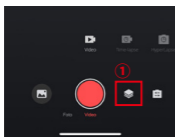

### • Risoluzione

La risoluzione definisce la nitidezza dell'immagine in base all'altezza e alla larghezza. Una risoluzione più alta comporta immagini più chiare e file di dimensioni maggiori.

**Nota:** Le risoluzioni disponibili variano in base alla modalità di ripresa selezionata. Per ulteriori informazioni, vedere la sezione: Menu Impostazioni video.

### • Frammento

Imposta la durata della registrazione video. Disponibile solo in modalità Video.

Opzioni: Spegnerne (Predefinito)/15S/30S/180S Loop.

### • Riduzione rumore vento

Migliora la qualità dell'audio riducendo il rumore del vento durante la registrazione. Disponibile solo in modalità Video.

Opzioni: Accendere/Spegnerne (Predefinito).

### • Suono video

Attivare questa impostazione per registrare video con o senza audio. Disponibile solo nelle modalità Video e HDR.

Opzioni: Accendere/Spegnerne (Predefinito).



- **Velocità rallentatore**

Regola la velocità per i rallentatore. Disponibile solo in modalità Rallentatore.

**Opzioni:** 1080P 4X/1080P 2X/720P 8X/720P 4X/1440P 2X.

- **Velocità hyperlapse**

Determina la velocità con cui i video vengono velocizzati. Disponibile solo in modalità hyperlapse.

**Opzioni:** 30X/15X/10X/5X (Predefinito)/2X.

- **Intervallo di time-lapse**

Imposta la frequenza di acquisizione dei fotogrammi video in modalità Time-Lapse. Disponibile solo in modalità Time-Lapse.

**Opzioni:** 2s/5s (Predefinito)/10s/30s/1min/2min/5min/10min/30min/1h.

### (3) Foto

#### ① Modalità foto

L'applicazione offre quattro modalità fotografiche: Foto, Scatto continuo, Timer foto e Foto Time-Lapse.

Per selezionare una modalità, toccare "Foto" e scorrere il dito verso sinistra o verso destra.



## ② Impostazioni delle foto

Toccare l'icona delle impostazioni  per accedere o uscire dalle impostazioni delle foto.

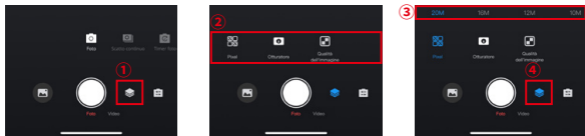

### • Pixel

Un valore di pixel più grande si traduce in un'immagine ad alta risoluzione, più chiara e di dimensioni maggiori.

Opzioni: 20M (Predefinito)/12M

### • Otturatore

Regolare la durata di apertura dell'otturatore della fotocamera. Mantenere l'otturatore aperto per tutto il tempo di esposizione desiderato può essere utile per scene con scarsa illuminazione, soggetti illuminati o elementi acquatici.

Opzioni: Auto (Predefinito), 5S, 2S, 1/125S, 1/250S, 1/500S, 1/1000S, 1/2000S.

### • Continuo

Determina il numero di foto scattate in modalità Scatto continuo con una singola pressione dell'otturatore. Disponibile solo in modalità Scatto continuo.

Opzioni: 3 colpi (Predefinito)/5 colpi/8 colpi.

### • Timer

Imposta il tempo del conto alla rovescia prima che la fotocamera scatti una foto. Ad esempio, con il countdown impostato su "3s", la fotocamera avvierà un conto alla rovescia di 3 secondi, quindi attiverà automaticamente lo scatto per scattare una foto.



Opzioni: 1s/3s (Predefinito)/5s/10s/30s.

## • Intervallo di time-lapse

Scegliere la frequenza di scatto delle foto in modalità Foto Time-Lapse. Ad esempio, se si imposta l'intervallo di time-lapse su "3s", la fotocamera scatterà continuamente foto ogni 3 secondi. Disponibile solo in modalità Foto Time-Lapse

Opzioni: 3s (Predefinito)/5s/10s/30s/1min

## • Angle

Toccare l'icona dell'angolo  e poi l'icona dello zoom misto  per accedere alle impostazioni dell'angolo. Per uscire, toccare nuovamente l'icona.

Opzioni: Super grandangolo/Grandangolo/Prospettiva ritratto/Angolo stretto.

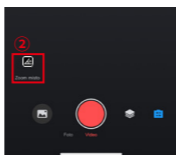
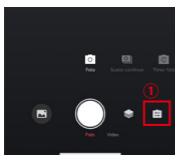

## (4) Album

### ① Accesso all'album

A. Toccare l'icona "Album" nell'angolo in basso a sinistra per visualizzare i video e le foto memorizzati sulla scheda SD.

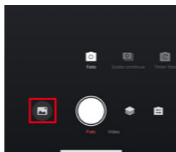

B. Una volta dentro, scorrere verso l'alto per vedere tutti i file. Selezionare un file per riprodurlo.

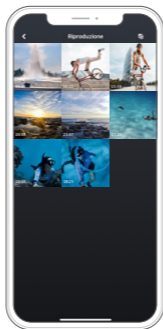

## ② Scaricare i file sul telefono

È possibile scaricare i file video o foto memorizzati nella scheda di memoria tramite l'applicazione AKASO GO.

### A. Scarica i video di SuperSmooth

Per ottenere un video SuperSmooth, è necessario attivare la funzione Super-Smooth per registrare il video, quindi scaricarlo dall'app sul telefono seguendo la procedura seguente.

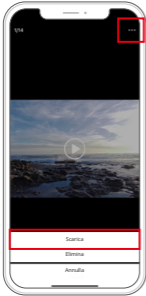
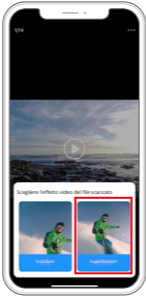
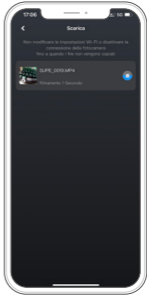
|  |   |   |
|--|---|---|
| <p>Fase 1: Selezionare il video desiderato, quindi toccare l'icona ... nell'angolo in alto a destra e scegliere "Scaricare".</p> | <p>Fase 2: Scegliere "SuperSmooth".</p>   | <p>Fase 3: Dopo aver raggiunto la schermata di download, attendere il completamento del download.</p> |
|   |  |                      |

|  |   |
|--|---|
| <p>Step 4: Una volta che è stato scaricato con successo, il video viene elaborato dall'algoritmo di stabilizzazione SuperSmooth.</p> | <p>Fase 5: Una volta elaborato, il video viene memorizzato nell'album del tuo telefono.</p> |
|   |            |

**Nota:** I video normali non possono essere scaricati allo stesso modo dei video SuperSmooth poiché non sono stati elaborati dall'algoritmo di stabilizzazione SuperSmooth.

### ③ Scaricare file video o foto normali

Seguire la procedura seguente per scaricare i file dall'applicazione al telefono.



- Accedere all'album e toccare l'icona Seleziona nell'angolo superiore destro.
- Selezionare il file  da scaricare.
- Toccare l'icona "Scaricare"  nell'angolo in basso a destra e confermare il download.
- Il file verrà salvato nella galleria del telefono al termine del download.

**Nota:** Non modificare le impostazioni Wifi o disconnettersi dall'applicazione durante il download.

#### ④ Eliminare i file nell'app

Seguire la procedura seguente per eliminare i file dall'applicazione.



- Accedere all'album e toccare l'icona Seleziona nell'angolo superiore destro.
- Selezionare il file  da eliminare.
- Toccare l'icona "Eliminare"  nell'angolo in basso a sinistra e confermare l'eliminazione.
- Il file selezionato viene ora eliminato.

**Nota:** Non modificare le impostazioni Wifi o disconnettersi dall'app durante l'eliminazione.



## (5) Impostazioni di sistema

### ① Accesso alla schermata delle impostazioni di sistema

Toccare l'icona Impostazioni  nell'angolo in alto a destra per accedere alla schermata delle impostazioni dell'app AKASO GO.



### ② Menu Impostazioni di sistema

#### • Aggiornamento del firmware

Un aggiornamento del firmware può risolvere problemi di compatibilità, migliorare le funzioni della fotocamera e migliorare la connessione Wifi.

#### • Stabilizzazione immagini

La stabilizzazione dell'immagine riduce sapientemente le oscillazioni dell'obiettivo, offrendo una qualità video fluida e incontaminata. È l'ideale per catturare scene che coinvolgono attività come l'equitazione, il pattinaggio e l'uso a mano libera.

Opzioni: Spegnere (Predefinito)/SuperSmooth

- **Standard video**

Selezionare il formato video.

**Opzioni:** NTSC/PAL

- **Codifica video**

La codifica video è il processo di conversione di un file video grezzo in un formato compresso che occupa meno spazio di archiviazione. Questa telecamera supporta i codec video H.265 e H.264, ciascuno dei quali offre effetti d'immagine e rapporti di compressione diversi.

- **Modalità di misurazione**

Scegliere la modalità di misurazione per le diverse scene.

**Opzioni:** CAM (Predefinito)/AM/CM/AFM

- **EV**

EV (Exposure Value) consente di regolare la luminosità di foto e video. Un valore EV più alto crea un'immagine più luminosa, mentre un valore più basso produce un'immagine più scura.

**Opzioni:** 3.0EV/2.5EV/2.0EV/1.5EV/1.0EV/0.5EV/0EV(Predefinito)/0.5EV/1.0EV/1.5EV/2.0EV/2.5EV/3.0EV

- **ISO**

L'ISO consente di regolare la sensibilità del sensore di immagine alla luce.

**Opzioni:** Auto (Predefinito)/100/200/400/800/1600/3200

- **Bilanciamento del bianco**

Il bilanciamento del bianco consente di regolare con precisione la temperatura del colore dei video e delle foto, assicurando un'accuratezza cromatica ottimale sia in condizioni di luce calda che fredda.

**Opzioni:** Auto (Predefinito)/2300K/2800K/3200K/4000K/4500K/5000K/5500K/60

00K/6500K

- **Nitidezza**

Regola la nitidezza degli elementi della scena per catturare i dettagli più fini, migliorando così la qualità complessiva dell'immagine o del video.

**Opzioni:** 0/1/ 2/3 (Predefinito)/5/6

- **Qualità della foto**

Un'impostazione più alta di Qualità immagine si traduce direttamente in una migliore qualità dell'immagine, spesso accompagnata da file di dimensioni maggiori.

**Opzioni:** Alto/Standard (Predefinito)/Basso

- **Filtro**

Migliorate le vostre riprese con varie opzioni di filtro.

**Opzioni:** Normale (Predefinito)/Vivido

- **Timbro temporale**

Se attivata, l'ora e la data appaiono come filigrana sui video e sulle foto.

**Opzioni:** Accendere/Spegnere (Predefinito)

- **Giroscopio**

Il giroscopio a 6 assi incorporato nella fotocamera è in grado di rilevare il modo in cui si tiene la fotocamera, consentendo un'esperienza di acquisizione più piacevole. Con il giroscopio abilitato, la fotocamera acquisisce intuitivamente scatti verticali quando viene tenuta in posizione verticale e passa allo schermo panoramico quando viene tenuta di lato.

**Opzioni:** Accendere/Spegnere (Predefinito)

- **Auto Spegnimento**

Specificare l'intervallo di Spegnere automatico della telecamera. Dopo questo intervallo di tempo, la telecamera si spegnerà automaticamente.

Opzioni: Mai/1Min/3Min/5Min (Predefinito)/10Min

- **Salvaschermo automatico**

Determina quando lo schermo della fotocamera si spegne automaticamente. Per mantenerlo sempre acceso, impostarlo su "Spegnere".

Opzioni: 1Min (Predefinito)/3Min/5Min

- **Formattare la scheda microSD**

Formattare la scheda SD. La formattazione eliminerà tutti i file memorizzati nella scheda, quindi assicuratevi di eseguire il backup dei file importanti prima di formattarli.

- **Reset di fabbrica**

Riporta tutte le impostazioni ai valori di fabbrica e chiude tutte le connessioni.

- **Versione della telecamera**

Controllare la versione attuale della fotocamera.

## **(6) Aggiornamento OTA**

### **Perché è necessario eseguire gli aggiornamenti OTA?**

Gli aggiornamenti OTA sono molto importanti per migliorare l'esperienza dell'utente, espandere le capacità della fotocamera e migliorarne le prestazioni e la reattività. Si consiglia vivamente di eseguire regolarmente gli aggiornamenti OTA tramite l'applicazione AKASO GO, poiché vengono rilasciati frequentemente nuovi pacchetti di aggiornamento per la fotocamera

### **Cosa è necessario fare prima di un aggiornamento OTA?**

Prima di avviare un aggiornamento OTA, accertarsi che:

- ① Il firmware della fotocamera supporta gli aggiornamenti OTA.
- ② Avete installato l'ultima applicazione AKASO GO sul vostro smartphone.
- ③ Nella fotocamera è presente una scheda Micro SD funzionante.
- ④ Il telefono dispone di una memoria sufficiente.

## A cosa bisogna prestare attenzione prima dell'aggiornamento OTA?

Prima di avviare un aggiornamento OTA, tenere presente le seguenti precauzioni:

- ① Esaminare attentamente queste linee guida.
- ② Tenere sempre aggiornata l'applicazione AKASO GO.
- ③ Utilizzare una scheda Micro SD compatibile con la fotocamera per evitare problemi di aggiornamento. (La capacità di registrazione della scheda garantisce la compatibilità).
- ④ Mantenere la carica della batteria della fotocamera al di sopra del 60%.
- ⑤ Impostare lo Spegner automaticamente e il salvaschermo su "Mai", per evitare interruzioni durante l'aggiornamento.
- ⑥ Eseguire l'aggiornamento in aree con una buona copertura di rete per evitare errori di aggiornamento causati da condizioni di rete insufficienti.
- ⑦ Rimanere connessi all'app e a Internet durante l'intero processo di aggiornamento.
- ⑧ Evitare di utilizzare la fotocamera durante l'aggiornamento, comprese azioni come l'inserimento o la rimozione della scheda SD, l'accensione o lo Spegner della fotocamera e qualsiasi altra interazione che potrebbe interrompere l'aggiornamento.

## Come eseguire l'aggiornamento OTA?

- ① Scaricare il firmware più recente. (**Suggerimento:** se il telefono è abilitato alla rete 4G o 5G, è possibile saltare i passaggi 3 e 4, poiché il firmware verrà scaricato automaticamente senza bisogno di cambiare rete).

|   |   |  |  |   |
|---|---|--|--|---|
| Fase 1: nelle impostazioni di sistema dell'app, toccare "Aggiornamento firmware" per accedere alla schermata di download. | Fase 2: verificare la versione dell'aggiornamento del firmware, quindi toccare "Scaricare". | Fase 3: dopo aver ricevuto il messaggio "Connesso a Internet", selezionare "Cambia rete". In questo modo verranno richieste le impostazioni di rete. | Fase 4: passare a una rete disponibile e toccare "Completato". | Fase 5: l'applicazione scaricherà automaticamente il pacchetto di aggiornamento OTA. Assicurare una connessione di rete stabile fino al completamento del download. |
|---|---|--|--|---|

- ② Aggiornare il firmware. (Dopo l'aggiornamento, attivare la fotocamera e verificarne la versione: **Schermata Preferenze→Impostazioni generali→Informazioni su**).

|  |  |  |  |
|--|--|--|--|
| <p>Fase 6: dopo aver scaricato il pacchetto di aggiornamento OTA, toccare "Connetti alla fotocamera". Verrà visualizzato un messaggio "Connetti alla fotocamera Wifi".</p> | <p>Fase 7: toccare l'opzione "Connetti" nella richiesta.</p> | <p>Fase 8: una volta connessa alla rete Wifi della telecamera, l'applicazione visualizzerà "Attendere", a indicare che l'aggiornamento è in corso. La spia blu della telecamera lampeggia dopo essere rimasta fissa. Nota: di solito l'operazione richiede circa un minuto. Si prega di essere pazienti.</p> | <p>Fase 9: al termine dell'aggiornamento, l'applicazione mostrerà "Aggiornamento completato". La fotocamera si spegnerà e l'indicatore luminoso blu si spegnerà.</p> |
|--|--|--|--|

## 12. Remoto

Una volta accoppiata la fotocamera con il telecomando, basta premere un pulsante per assumerne il controllo a distanza.



**Nota:** il telecomando è resistente solo agli schizzi.

### 12.1 Collegamento al telecomando

Per collegare la telecamera d'azione Brave 8 Lite al telecomando, procedere come segue:

- (1) Abilitare la funzione Remote sulla fotocamera. A tal fine, scorrere verso il basso per accedere al menu rapido, trovare e attivare l'opzione "Remote", quindi tornare alla schermata principale di anteprima.



- (2) Una volta accoppiato, è possibile utilizzare il telecomando per controllare facilmente la fotocamera.



**Nota:** Assicurarsi che il telecomando sia sufficientemente carico quando lo si usa per controllare la fotocamera.

## 12.2 Istruzioni per il funzionamento dei pulsanti

### Pulsante video

Quando la fotocamera è in modalità Video, premere questo pulsante per iniziare o terminare la registrazione.

### Pulsante della foto

Quando la fotocamera è in modalità Foto, è possibile utilizzare questo pulsante per scattare una foto.

### Indicatori

**Indicatore rosso:** Rimane acceso durante la carica e si spegne quando il telecomando è completamente carico.

**Indicatore blu:** Lampeggia una volta all'avvio/arresto della registrazione o all'acquisizione di foto.



## 11

### 13. Montare la videocamera d'azione Brave 8 Lite

Migliorate la vostra esperienza d'uso montando la videocamera su vari dispositivi come caschi e manubri. Ecco una guida rapida. Assicurarsi sempre che la videocamera sia saldamente posizionata nel telaio protettivo.



Quindi, fissare la action camera sul supporto a fibbia.



È possibile installare la telecamera su un casco utilizzando diversi accessori.





È possibile installare la telecamera anche su un manubrio.



## 14. Risoluzione dei problemi

Per una guida approfondita alla risoluzione dei problemi, consultare la pagina ufficiale del supporto tecnico di AKASO:

<https://support.akasotech.com/hc/it>



## 11

# 15. Manutenzione della batteria

## 15.1 Massimizzazione della durata della batteria

- (1) Prima di utilizzare la fotocamera Brave 8 Lite per la prima volta, caricare completamente la batteria e fissarla nel suo alloggiamento.
- (2) Utilizzare l'impostazione Screensaver o abbassare la luminosità dello schermo.
- (3) Caricare completamente la batteria prima di riporla.
- (4) Per garantire prestazioni ottimali, sostituire la batteria ogni anno

## 15.2 Note

- (1) Per evitare potenziali danni, utilizzare esclusivamente cavi di ricarica e batterie AKASO.
- (2) La registrazione a risoluzioni elevate o a frequenze di fotogrammi più alte, soprattutto in condizioni di caldo, può comportare un maggiore consumo di energia e il riscaldamento della telecamera.
- (3) L'applicazione AKASO GO potrebbe generare calore aggiuntivo e consumare energia più velocemente in aree con connettività di rete instabile.
- (4) Se la fotocamera si surriscalda, lasciarla raffreddare prima di usarla di nuovo. Inoltre, registrare i video a risoluzioni e frame rate inferiori.

## 15.3 Manipolazione e stoccaggio delle batterie

- (1) In caso di stoccaggio prolungato, mantenere una carica della batteria del 50-60%. Caricare ogni 3 mesi e scaricare la batteria ogni 6 mesi.
- (2) Non conservare la batteria con oggetti metallici come monete, chiavi o collane. Se i terminali della batteria si avvicinano a oggetti metallici, un cortocircuito può provocare un incendio.
- (3) Conservare in aree asciutte, al riparo da potenziali danni fisici causati da



schiacciamenti o urti.

- (4) Evitare di utilizzare o conservare la batteria a temperature elevate, ad esempio alla luce diretta del sole o in uno scomparto caldo. In queste condizioni, la batteria si riscalda, si guasta o la sua durata si riduce.
- (5) Evitare di utilizzare o conservare la batteria in ambienti a bassa temperatura per non ridurne la durata o causarne il malfunzionamento.
- (6) Evitare ambienti con forti campi statici o magnetici, che possono compromettere l'unità di protezione della batteria, con conseguenti rischi per la sicurezza.
- (7) Se la batteria emette un odore, si surriscalda, cambia colore, si distorce o presenta anomalie, interrompere l'uso e rimuoverla immediatamente dalla fotocamera o dal caricabatterie, sia che venga utilizzata, caricata o conservata.
- (8) Isolare in modo sicuro gli elettrodi usati per evitare potenziali rischi.
- (9) Non gettare mai le batterie nel fuoco per evitare il rischio di esplosione.

## 16. Precauzioni

- (1) Non garantiamo alcun motivo per effettuare resi entro 7 giorni dalla data di acquisto.
- (2) I prodotti danneggiati da un uso improprio non possono essere restituiti.
- (3) Il prodotto deve essere restituito nuovo di zecca, insieme a tutti i suoi accessori, compresa la documentazione, nella sua confezione originale completa. Non smontare il prodotto per il controllo e non distruggere l'imballaggio.
- (4) L'imballaggio originale incompleto, smarrito o danneggiato può rendere il prodotto non idoneo alla restituzione.
- (5) L'uso della fotocamera durante il bagno o nelle sorgenti termali può causare danni all'acqua.



## 17. Contatti

✉ [cs@akasotech.com](mailto:cs@akasotech.com)    🌐 [www.akasotech.com](http://www.akasotech.com)

Per qualsiasi richiesta di informazioni sui prodotti AKASO, non esitate a contattarci. Risponderemo entro 24 ore.

